



# System SmartGate

[07/2020]

Kamil Štětina





## System SmartGate :: Pro vjezdy a parkoviště

## ❓ Co řeší?

- ❑ Velmi jednoduše nasaditelný přístupový systém s jednoduchým použitím pro malé instalace a menší počty uživatelů

## ✅ Unikátní vlastnosti

- ❑ Standardně **nepoužívá karty** ani přívěšky (identifikátorem je typicky mobilní telefon)
  - ❑ Spravuje se přes **webový (cloudový) portál** a/nebo přes **aplikaci v mobilu**
- Ideální i pro **vjezdová místa** (garáže, parkoviště...)



# Přístupové moduly PAL ES



	MODELY / PROVEDENÍ			
	Bluetooth	2G (GSM)	3G / 4G	
OBJ. KÓD	SG-BT10	SG302GA	SG303GB-WR	SG304GA-WR
ID PRVEK	Smartphone	Telefon (jakýkoliv)	Smartphone / Telefon (jakýkoliv) Dálkový ovladač Vozovkový detektor vozidel	Jako SG-303GB-WR navíc i libovolné karty přes externí čtečku
OTEVŘENÍ POMOCÍ	Ťuknutí na ikonu příslušných dveří v aplikaci v telefonu	Prozvonění telefonního čísla	Ťuknutí na ikonu příslušných dveří v aplikaci v telefonu Prozvonění telefonního čísla Stisk tlačítka na dálkovém ovladači Aktivace vozovkového detektoru	Jako SG-303GB-WR navíc i pomocí karty (přes externí čtečku)

# SmartGate :: SG-BT10 (Bluetooth)

## Jak to funguje?

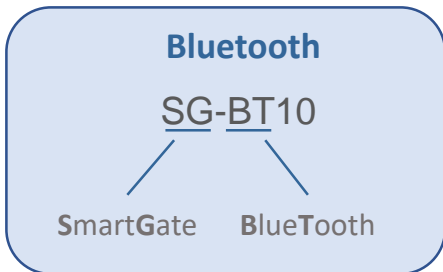

Dveře v rádiové blízkosti se v seznamu povolených dveří v aplikaci zvýrazní; ťuknutím na jejich ikonu sepnou relé na modulu

*Vyžaduje chytrý telefon (smartphone)*

*Nevyžaduje SIM v modulu*

# SmartGate :: SG-BT10 – Mobilní aplikace



## Aplikace PAL Gate na telefonu

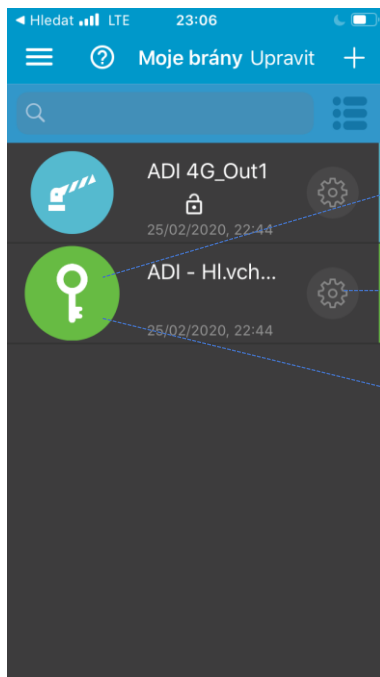

IKONA PRO OTEVŘENÍ PŘÍSTUP. MÍSTA

ZELENÁ = BLUETOOTH MODUL V DOSAHU

NASTAVENÍ PRO SPRÁVCE (SPRÁVA UŽIVATELŮ,  
LOG UDÁLOSTÍ APOD.)

V SEZNAMU SE ZOBRAZÍ VŠECHNY MODULY / VŠECHNY DVEŘE,  
KE KTERÝM DAL SPRÁVCE UŽIVATELI PŘÍSTUPOVÁ PRÁVA

# SmartGate :: SG-BT10 (Bluetooth)

## SPRÁVA UŽIVATELŮ:

1)



### 1) „Z telefonu do telefonu“

Správce přidá nového uživatele pro dveře ve své mobilní aplikaci

Povolení se automaticky přenesou do mobilu nového uživatele (přes cloud) a z jeho telefonu se následně ověřuje proti SG modulu.

2)

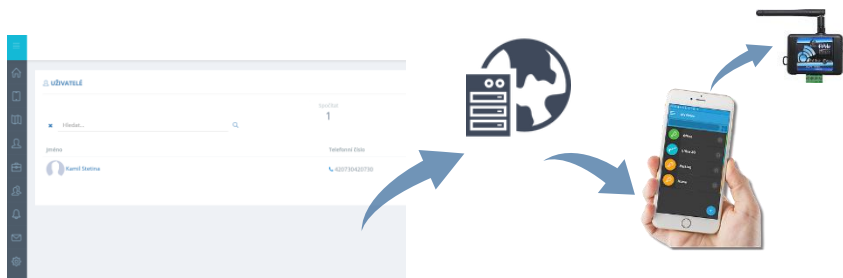

### 2) „Z webu do telefonu“

Správce přidá nového uživatele přímo přes webový portál. Odtud se povolení automaticky přenesou do mobilní aplikace nového uživatele.

# SmartGate :: SG-302GA (2G)



## Jak to funguje?

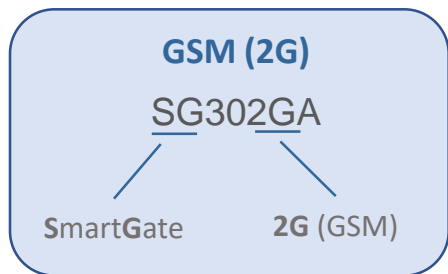

*Pro libovolný telefon*

*Vyžaduje SIM (datový tarif není nutný, ale je doporučený)*



# SmartGate :: SG-302GA (2G)

## SPRÁVA UŽIVATELŮ:

1)



### 1) Pomocí SMS příkazů

Přidávání / mazání uživatelů nebo změna základních parametrů SG modulu pomocí strukturovaných SMSek (z telefonu správce)

*Nevyžaduje nutně datový tarif*

2)



### 2) Z webu do SG modulu

Správce přidá nového uživatele přímo přes webový portál. Odtud se povolení automaticky přenesou do SG modulu.

*Už vyžaduje datový tarif pro spojení s portálem*

# SmartGate :: Cloudová správa (2G)



„2G“ WEBOVÝ PORTÁL PRO SPRÁVU

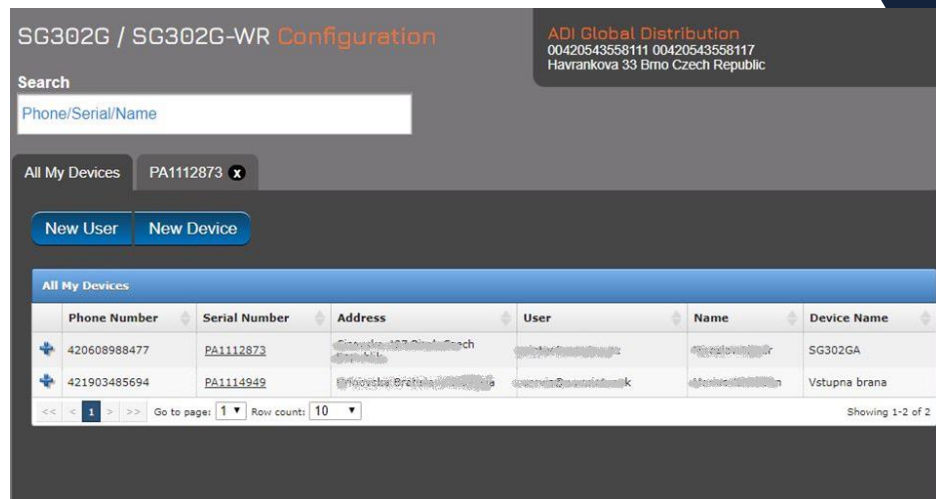
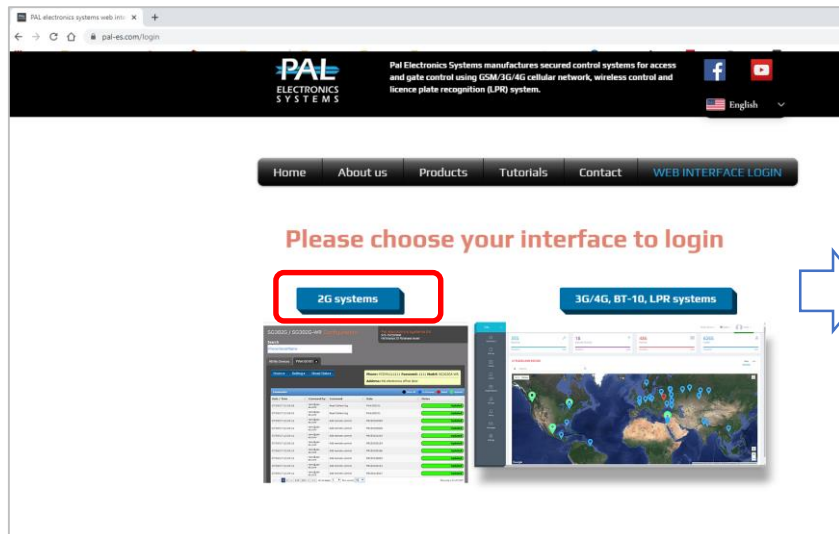

# SmartGate :: SG-303GB-WR (3G)

## Jak to funguje?

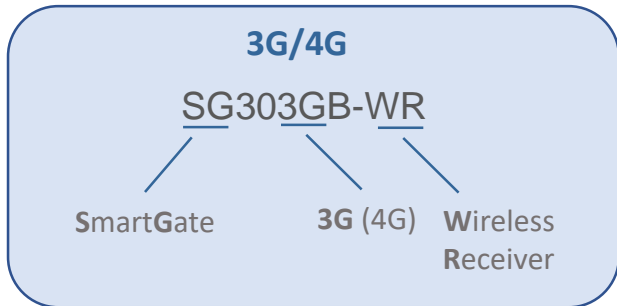

(vyžaduje SIM)



Prozvoněním telefonního čísla SmartGate modulu (z oprávněného čísla) dojde k sepnutí relé



A)

Libovolný telefon

neomezená vzdálenost (GSM volání)

Průjezdem auta nad detektorem VD900-433 dojde k odeslání pokynu do SG modulu k sepnutí relé

D)



VD900-433  
Vozovkový detektor automobilů



cca 15 m

SG-POLY-4  
(Dálkový ovladač)

desítky m  
(dle antény na SG)



C)

Stiskem tlačítka na dálkovém ovladači dojde k přenosu pokynu k sepnutí příslušného relé na SG modulu

GSM Data (3G/4G)



Smartphone



B)

Ťuknutím na ikonu dveří v aplikaci dojde k odeslání pokynu k sepnutí relé SG modulu přes data v GSM síti

# SmartGate :: SG-303GB-WR (3G)



3G/4G

SG303GB-WR :: Další vlastnosti

- **2 výstupy** – ovládání nezávislých 2 bran / závor / dveří (z aplikace)
- Může přijímat signály od **2 vozidlových detektorů** (pro 2 brány)
- Ovládání míst současně jak pro současníky (**smartphonem** – aplikací přes 3G data), tak i pro staromilce (tlačítkovým / **nechytrým telefonem** přes GSM volání)

*Vyžaduje SIM s datovým tarifem*

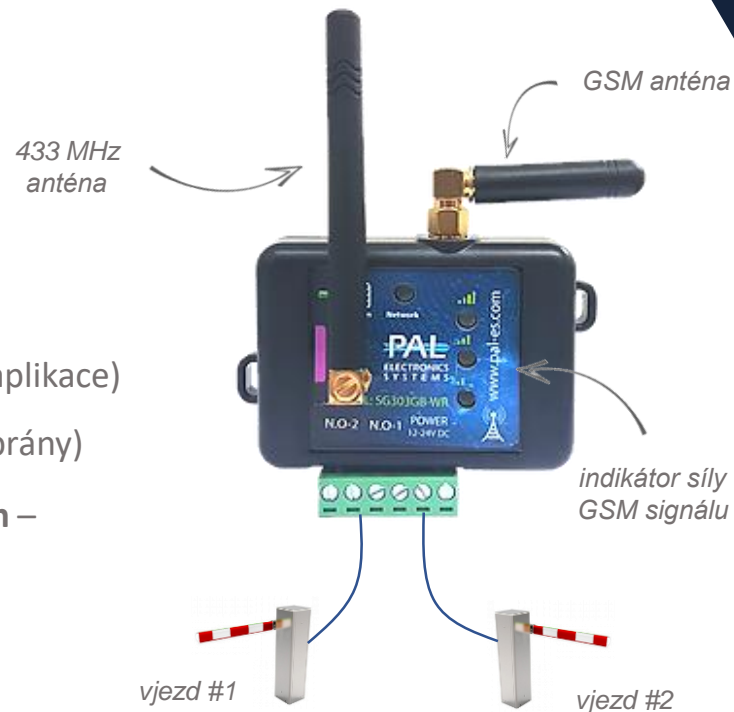

# SmartGate :: VD-900 WR

## Vozidlový detektor

VD900-433

Vehicle  
Detector

433 MHz



- ✓ **Kompletně bez kabeláže;** prostě se jen upevní vruty na vozovku na výjezdové straně závorý / brány
- ✓ **Bateriové napájení** (5-7 let provozu)
- ✓ Pokud detekuje kovový materiál nad sebou, odesílá pokyn do SG modulu k sepnutí relé
- ✓ Jeden VD900 může ovládat i více SG modulů, více VD900 detektorů může ovládat jeden SG modul
- ✓ Aktivace brány/závorý průjezdem auta je **zapsána v historii** událostí SG modulu, včetně úrovně napětí na baterii
- ✓ Bezdrátový přenos do SG modulu do vzdálenosti cca **15 metrů** (dle podmínek)

# SmartGate :: VD-900 WR

## Vozidlový detektor

VD900-433

Vehicle  
Detector

433 MHz



SGxxx-WR

**Ideální náhrada zemní indukční smyčky – bez  
řezání a pokládání kabelů !!**

**Aktivace detektoru** :: Pomocí přiloženého magnetu, po zapnutí napájení (jumper pod spodním krytem)

**Přiřazení detektoru** :: Přes webové rozhraní (3G/4G portál)

## Bezdrátový ovladač

**SG-POLY-4**  
(SG315A433B)



**Přiřazení ovladače** :: Přes webové rozhraní (3G/4G portál)

- “Aktivace” (přiřazení ovladače k jednotce / bráně) na dálku odkudkoliv – není potřeba jezdit na instalaci
- Čísla ovladačů lze přes web **naimportovat** i **hromadně** (stejně jako jiné údaje uživatelů)
- Pro vrátné / recepční, pro uživatele bez smartphonu, jak záložní mechanismus apod.
- Jednoduchá výměna baterky uživatelem

# SmartGate :: SG-303GB-WR – Správa

## SPRÁVA UŽIVATELŮ:



### 1) Z webu do SG modulu

Správce přidá nového uživatele přímo přes webový portál. Odtud se povolení automaticky přenesou do SG modulu.

### 2) Z aplikace do SG modulu

Správce přidává nebo odebírá uživatele v aplikaci na smartphonu; změny se pak přenášejí přes cloud (webový portál) do SG modulu.



# SmartGate :: SG-304GA-WR (4G)



4G „Wiegand“ modul

SG304GA-WR :: Vlastnosti

Vyžaduje SIM s datovým tarifem



Libovolný telefon



Smartphone



Dálkový ovladač



Vozovkový detektor vozidel



Libovolná čtečka (Wiegand 26 b)



E)



- Možnost využití stávající populace karet v aplikaci
- Stále stejný způsob správy – přes cloud nebo aplikaci

# SmartGate :: SG333GA (UHF)



UHF modul pro čtení fyzických identifikátorů

SG333GA :: Vlastnosti



- Ideální pro často vjíždějící vozidla, **nákladní auta nebo stavební stroje**
- Kde není žádoucí nebo možné, aby řidič ovládal při vjezdu telefon nebo dálk. ovladač
- Správa a přidělování přístupových práv opět přes **cloudový portál**

# SmartGate :: 3G/4G – Mobilní aplikace

## Aplikace PAL Gate

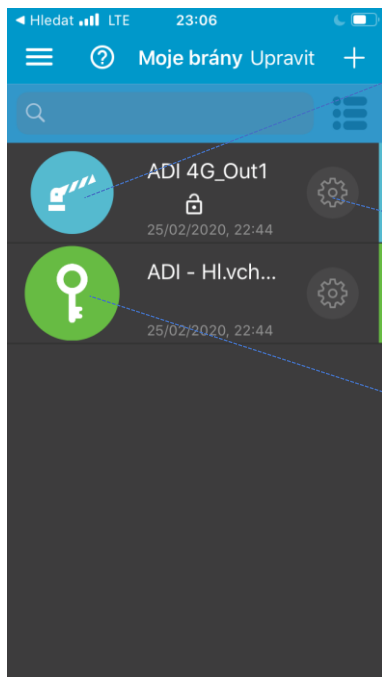

IKONA PRO OTEVŘENÍ PŘÍSTUP. MÍSTA

ŤUKNUTÍ = POKYN K OTEVŘENÍ PŘÍSLUŠNÉHO MÍSTA

NASTAVENÍ PRO SPRÁVCE (SPRÁVA  
UŽIVATELŮ, LOG UDÁLOSTÍ APOD.)

DVEŘE S BLUETOOTH MODULEM  
(SPOLEČNÁ APLIKACE PRO BT, 3G I  
4G MODULY)

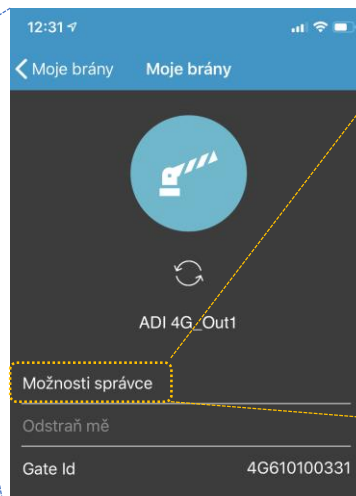

SPRÁVA UŽIVATELŮ

HISTORIE PRŮCHODŮ

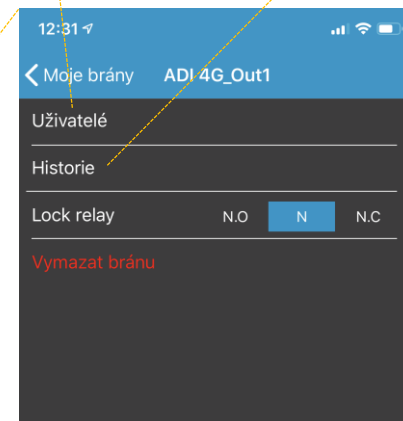

# SmartGate :: Cloudová správa



„3G/4G“ WEBOVÝ PORTÁL PRO SPRÁVU

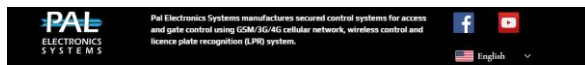

Home About us Products Tutorials Contact WEB INTERFACE LOGIN

Please choose your interface to login

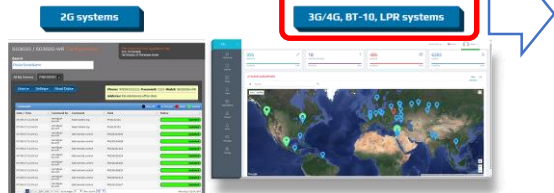

Serial Number	Model	Name	Address	Status
4G610100331	SG314GI-WR	ADI CE 4G Demo	Havránkova 33, Brno-South-Dolní Heršpice, Czechia	Connected
3G610100130	SG313GI-WR	3G Demo BA	Vajnorská 142, Bratislava, Slovakia	Connected

Filter: From Date: 2020-Mar-01 00:00 To Date: 2020-Apr-01 00:00 Lane: Direction: Authorization: Export

User	Authorization	Name	Time
Vozidlový Detektor 900100585	Authorized	ADI 4G_Out1	03/03/2020 17:25:14
Vozidlový Detektor 900100585	Authorized	ADI 4G_Out1	
Remote Control 1 150153120	Authorized	ADI 4G_Out1	
Remote Control 1 150153120	Authorized	ADI 4G_Out1	
Kamil Sestina 101-13	Authorized	ADI 4G_Out1	
Kamil Sestina 101-13	Authorized	ADI 4G_Out1	

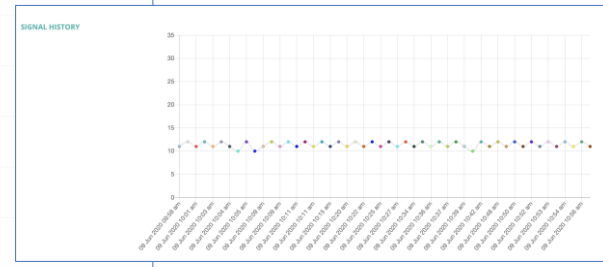

## Co webový portál nabízí?

- Přidávání a editaci uživatelů (tel. číslo / číslo ovladače / číslo karty...)
- Přehled událostí (vjezdy, výjezdy) a identifikací použitého prvku (telefon / aplikace / karta...)
- Diagnostiku – stav baterií ovladačů a detektorů, historii napájení modulů, historii signálu modulů...
- Nastavení časových událostí (vjezdy jen v povolených časech, automatické otevření brány v čas. okně)
- Importy (uživatelů) i exporty (uživatelé i deník událostí)
- Nastavení odesílání e-mailu po aktivaci vstupu jednotky (signalizace výpadku napájení, narušení objektu...)

## Základní funkce jsou dostupné i přímo v mobilní aplikaci na smartphonu

- Přidávání a editace uživatelů (včetně určení nových správců jednotky)
- Deník událostí



## V čem webový portál pomůže?

- ✓ Správa i většího počtu instalací pro instalační firmu na dálku, odkudkoliv
- ✓ Nové ovladače, nová telefonní čísla apod. není potřeba moduly „učít“ na místě; řeší se na dálku
- ✓ Dálková diagnostika typických problémů (slabé baterie, výpadky signálu, kolísání napájecího napětí...)



Úspora času i nákladů na cestování do místa instalace

- ✓ Možnost exportu průjezdů nebo průchodů pro uživatele – jednoduchý reporting přístupového systému

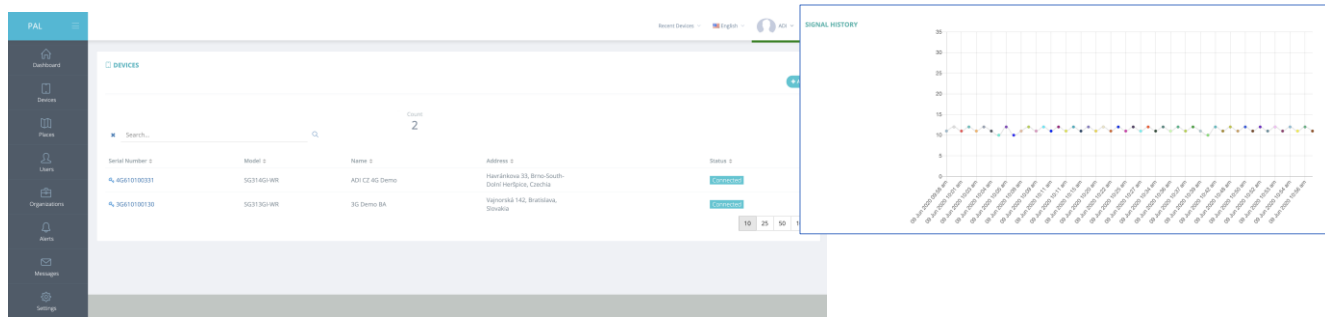

# SmartGate :: Cloudová správa



## Platby za cloudový portál?

INSTALAČNÍ FIRMA (spravuje přístupová práva pro svého zákazníka / koncového uživatele)



PROVOZ PORTÁLU ZDARMA

(Ale s volitelnou možností účtovat správu / práci na portálu svému zákazníkovi – možný zdroj dalších příjmů)

NEBO

KONCOVÝ UŽIVATEL (pokud si spravuje přístupová práva sám pro sebe / své zaměstnance, tzn. není to model výše)





Platba cca 180 Eur / rok

# SmartGate :: Cloudová správa



LOGIN TO YOUR ACCOUNT

Email 

support.cz@adiglobal.com 

Password 

Remember Me [Forgot Password?](#)

LOGIN

## Možnost vyzkoušení?

Demoúčet ADI na „3G“ portálu:

<https://portal.pal-es.com/auth/login>

Přihlašovací jméno : support.cz@adiglobal.com

Heslo: ADIpass789



Welcome to the PAL electronics systems!





---

Systemy SmartGate

Otázky a odpovědi

---

Děkujeme za váš čas a pozornost

<https://adiglobal.cz>

Prosíme o vyplnění krátkého dotazníku ke školení:

<https://go.adiglobal.cz/dotaznik-skoleni>