

Přístupové moduly PAL Electronic Systems řady **SmartGate**

Základní přehled

SmartGate – Jednoduchá přístupovka přes GSM / Bluetooth / 3G

? Co řeší?

- Velmi jednoduše nasaditelný přístupový systém s jednoduchým použitím pro malé instalace a menší počty uživatelů

✓ Unikátní vlastnosti

- **Nepoužívá karty** ani přívěšky (identifikátorem je typicky mobilní telefon)
- Spravuje se přes **webový (cloudový) portál** a/nebo přes **aplikaci v mobilu**
- Ideální i pro **vjezdová místa** (garáže, parkoviště...)

🔑 PŘÍSTUPOVÉ SYSTÉMY

Přístupové systémy

Jednoduché kontroléry bez SW (15)

Jednoduché Bluetooth/GSM/3G kontroléry (5)

Přes cloud: SALTO KS (CLAY) - Web/Mobil (17)

Přes webový prohlížeč: ATRIUM / 2N / AXIS (21)

On-line systém HUB PRO (SW SKYLA) (4)



MODELY / PROVEDENÍ

Bluetooth

2G (GSM)

3G / 4G

KKZ

SG-BT10



SG302GA



SG303GB-WR



ID PRVEK

Smartphone

Telefon (jakýkoliv)

Smartphone / Telefon (jakýkoliv)

Dálkový ovladač

Vozovkový detektor vozidel

OTEVŘENÍ
POMOCÍ

Ťuknutí na ikonu příslušných
dveří v aplikaci v telefonu

Prozvonění telefonního čísla

Ťuknutí na ikonu příslušných dveří v
aplikaci v telefonu

Prozvonění telefonního čísla

Stisk tlačítka na dálkovém ovladači

Aktivace vozovkového detektoru

Jak to funguje?

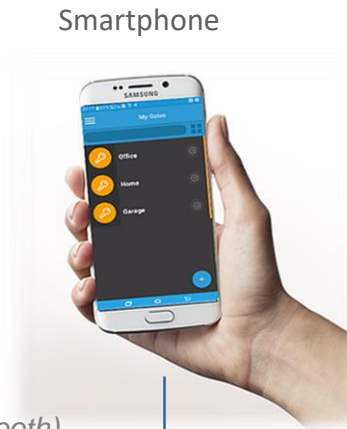
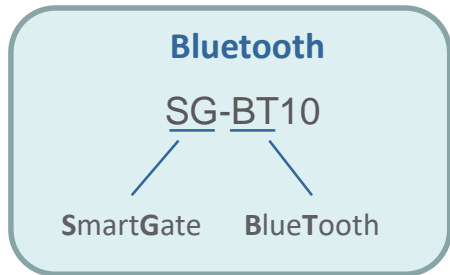

do cca 10 m (Bluetooth)

Dveře v rádiové blízkosti se v seznamu povolených dveří v aplikaci zvýrazní; ťuknutím na jejich ikonu sepnou relé na modulu

SPRÁVA UŽIVATELŮ:

1)



1) „Z telefonu do telefonu“

Správce přidá nového uživatele pro dveře ve své mobilní aplikaci

Povolání se automaticky přenesou do aplikace nového uživatele (přes cloud) a z jeho telefonu následně automaticky do SG modulu

2)

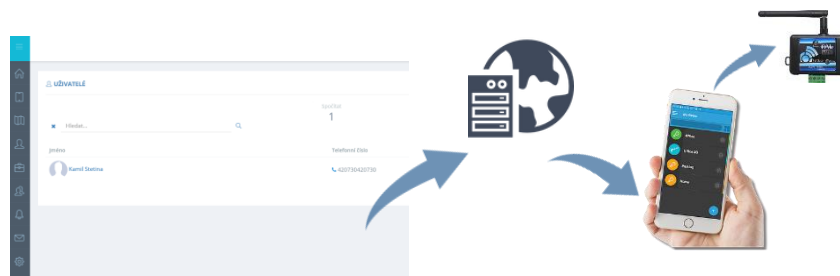

2) „Z webu do telefonu“

Správce přidá nového uživatele přímo přes webový portál. Odtud se povolení automaticky přenesou do mobilní aplikace nového uživatele (a následně do modulu).

Jak to funguje?

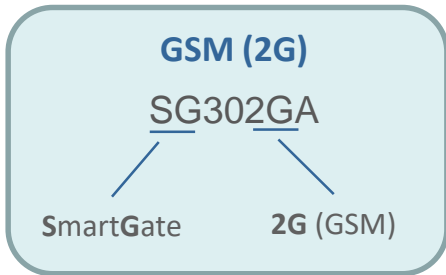

SPRÁVA UŽIVATELŮ:

1)



1) Pomocí SMS příkazů

Přidávání / mazání uživatelů nebo změna základních parametrů SG modulu pomocí strukturovaných SMSek (z telefonu správce)

2)

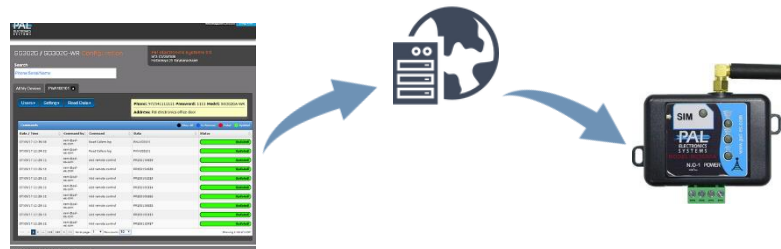

2) Z webu do SG modulu

Správce přidá nového uživatele přímo přes webový portál. Odtud se povolení automaticky přenesou do SG modulu.

Přístupové moduly PAL ES

Jak to funguje?

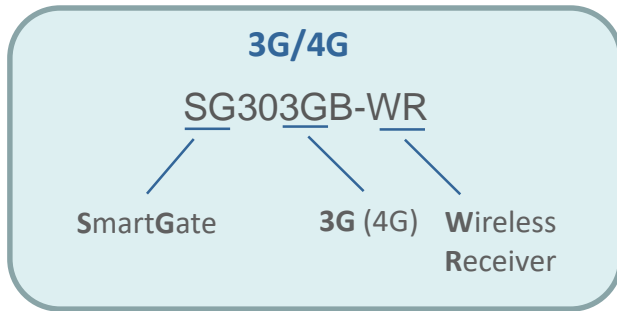

Průjezdem auta nad detektorem VD900-433 dojde k odeslání pokynu do SG modulu k sepnutí relé

D)



VD900-433
Vozovkový detektor automobilů



cca 15 m

desítky m
(dle antény na SG)



SG-POLY-4
(Dálkový ovladač)

Stiskem tlačítka na dálkovém ovladači dojde k přenosu pokynu k sepnutí příslušného relé na SG modulu

C)

GSM síť



Prozvoněním telefonního čísla SmartGate modulu (z oprávněného čísla) dojde k sepnutí relé

A)



Libovolný telefon

neomezená vzdálenost
(GSM volání)

GSM Data (3G/4G)

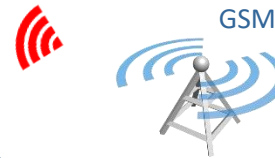

Smartphone

B)



neomezená vzdálenost
(3G/4G data)

Ťuknutím na ikonu dveří v aplikaci dojde k odeslání pokynu k sepnutí relé SG modulu přes data v GSM síti

3G/4G

SG303GB-WR :: Další vlastnosti

- **2 výstupy** – ovládání nezávislých 2 bran / závor / dveří
- Může přijímat signály od **2 vozidlových detektorů** (pro 2 brány)
- Ovládání míst současně jak pro současníky (**smartphonem** – aplikací přes 3G data), tak i pro staromilce (tlačítkovými / **nechytrým telefonem** přes GSM volání)

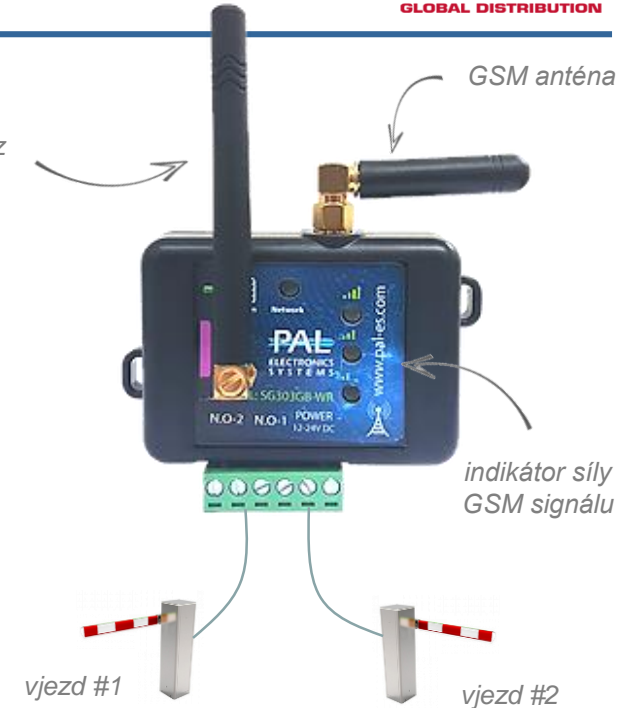

SPRÁVA UŽIVATELŮ:



1)

1) Z webu do SG modulu

Správce přidá nového uživatele přímo přes webový portál. Odtud se povolení automaticky přenese do SG modulu.

2)

2) Z aplikace do SG modulu

Správce přidává nebo odebírá uživatele v aplikaci na smartphonu; změny se pak přenášejí přes cloud (webový portál) do SG modulu.

Vozidlový detektor

VD900-433

Vehicle
Detector

433 MHz



- ✓ **Kompletně bez kabeláže**; prostě se jen upevní vruty na vozovku na výjezdové straně závory / brány
- ✓ **Bateriové napájení** (5-7 let provozu)
- ✓ Pokud detekuje kovový materiál nad sebou, odesílá pokyn do SG modulu k sepnutí relé
- ✓ Jeden VD900 může ovládat i více SG modulů, více VD900 detektorů může ovládat jeden SG modul
- ✓ Aktivace brány/závory průjezdem auta je **zapsána v historii** událostí SG modulu
- ✓ Bezdrátový přenos do SG modulu do vzdálenosti cca **15 metrů** (dle podmínek)



**Ideální náhrada zemní indukční smyčky –
bez řezání a pokládání kabelů !!**



SGxxx-WR

www.adiglobal.cz