



NETWORK • LEARN • SAVE

EXPO

ADI Global Distribution Česká republika & Slovensko

**Firma, která
rozumí zabezpečení**

NETWORK • LEARN • SAVE



**VÍTEJTE
V ADI**



ADI ČESKÁ REPUBLIKA A SLOVENSKO

Jsme ADI Global Distribution, přední dovozce a distributor produktů zabezpečovací techniky působící na českém a slovenském trhu již více než 30 let. Během tohoto období se naše cesty již určitě protnuly.

Začínali jsme jako soukromá společnost Olympo controls. V roce 2003 jsme se stali součástí společnosti Honeywell, jejíž produkty tvoří značnou část našeho sortimentu.

V říjnu 2018 společnost Honeywell International Inc. uskutečnila záměr odštěpit svou část Homes a ADI Global Distribution. Stali jsme se tak součástí samostatné, veřejně obchodované společnosti RESIDEO.

PROČ SI VYBRAT SPOLEČNOST ADI

- 24 000 produktů
- Více než 260 renomovaných značek
- Dodání do druhého dne
- Stejný den skladem na pobočce
- Online a mobilní obchodování
- Zkušenosti z více oborů
- Služby projektové podpory
- Přidělený obchodník
- Bezplatná technická podpora
- Obchodní a kreditní možnosti



DISTRIBUTOR, KTERÝ NABÍZÍ VŠECHNY KATEGORIE ZABEZPEČENÍ A POŽÁRNÍ OCHRANY

Naše vztahy, podpora, sortiment a dostupnost vám pomohou získat nejlepší řešení, ať se nacházíte kdekoli.

NAŠE KOMUNIKACE

Jsme zapálení pro bezpečnost, požární techniku a profesionální AV. Náš specializovaný tým dělá vše pro to, aby vytvořil silné vztahy s našimi zákazníky, poskytoval znalosti a zkušenosti, které zákazník potřebujete pro naprostý klid a pohodu.

NAŠE PODPORA

Pomůžeme vám získat zakázky a podpoříme vás v průběhu instalace, abychom vám pomohli udržet si věrnost vašich zákazníků. Naše služby zahrnují asistenci při prohlídce místa, uvedení do provozu a dálkovou diagnostiku.

NÁŠ SORTIMENT

Protože zabezpečení, požární ochranu nebo profesionální AV nelze dělat napůl, jsme jediným globálním distributorem, který pokrývá všechny kategorie produktů. Ať už vaše firma potřebuje cokoli, u ADI to najdete.

NAŠE DOSTUPNOST

Naše obchodní činnost je obsluhována distribučním centrem o rozloze 10 000 m², které sídlí v Brně a podporuje síť poboček ADI v České republice a na Slovensku. Denně distribuujeme více než 4 000 produktů a poskytujeme služby více než 7 500 zákazníkům. Skladem máme k dispozici více než 24 000 produktů, od více než 260 značek - našim zákazníkům tak poskytujeme komplexní služby.

JAK OBJEDNAT ZBOŽÍ U ADI



ZAVOLEJTE NÁM

Od pondělí do pátku 8:00 - 16:30

T: +420 543 558 100 (CZ)

T: +421 (0)2/44454660 (SK)



ONLINE

www.adiglobal.com/cz

www.adiglobal.com/sk



obchod.cz@adiglobal.com

obchod.sk@adiglobal.com



VÍCE NEŽ 30 LET NA TRHU

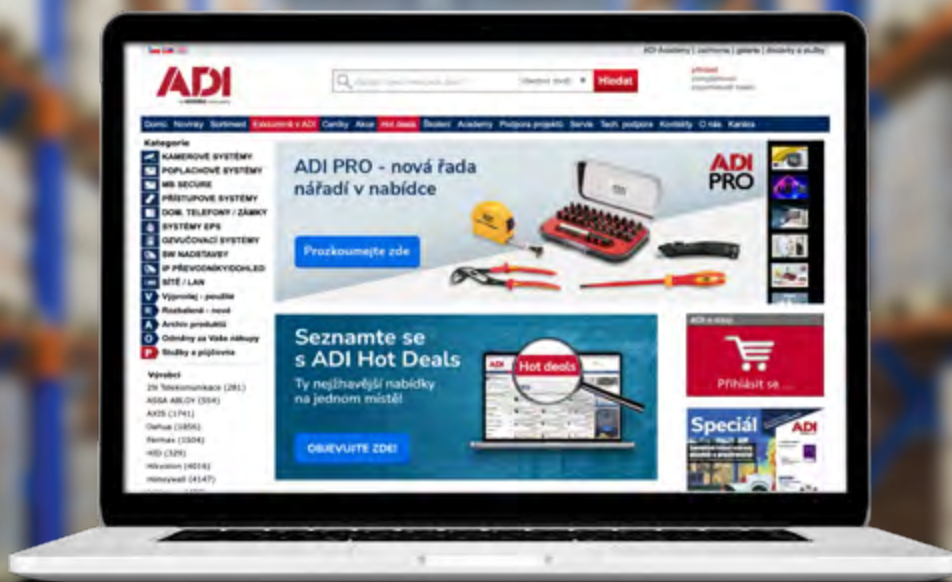

ADI DIGITÁLNÍ POBOČKA 24/7

Naše digitální pobočka umožňuje objednávat 24 hodin denně, 7 dnů v týdnu. Prozkoumejte naše produkty a značky a získejte informace o skladové dostupnosti jediným kliknutím.

Neustále vylepšujeme naš web

Exkluzivní produkty ADI

- V hlavním menu nově naleznete červeně zvýrazněnou položku Exkluzivně v ADI. Po rozkliknutí se vám zobrazí produkty, které jsou dostupné pouze v ADI.

Filtrování podle výrobců

- Po kliknutí na tlačítko Více pod nabídkou výrobců v levé části webu, se vám zobrazí okno *Přehled výrobců*. Pro snadné filtrování tohoto přehledu máte nově v horní části k dispozici počáteční číslici nebo písmeno názvů výrobců.

REGISTRACE PRO PRAVIDELNOU KOMUNIKACI

Přihlaste se k odběru exkluzivních informací o produktech a službách, novinkách, akcích a speciálních nabídkách společnosti ADI.



go.adiglobal.com/email-signup-cz



NÁŠ PROJEKTOVÝ TÝM

SPECIALIZOVANÝ ČLEN NAŠEHO PROJEKTOVÉHO TÝMU SE BUDE STARAT O VÁŠ PROJEKT OD POČÁTKU AŽ DO KONCE.

Náš projektový tým bude koordinovat informace a spolupracovat s interními a externími zdroji, abychom zajistili, že váš projekt bude dodán včas a s optimálním řešením.

NÁŠ PROJEKTOVÝ TÝM VÁM POMŮŽE:

Získat zakázky

- Cenová podpora pro velké projekty
- Průzkum místa a návrh systému
- Ukázka řešení
- Se sestavením a konfigurací
- S uvedením do provozu
- S řízením zásob

Budovat loajalitu

- Poprodejní podpora a poradenství
- Bezplatná technická podpora
- Otevřené a na míru šité školicí programy

VÝHODY



Nákladově efektivní



Snížení rizika



Šetří čas



Podpora na místě



Zvýšení efektivity



Úspora práce zaměstnanců



Zlepšený nákup



Vyhrazený kontakt

DŮVODY PROČ SI VYBRAT SPOLEČNOST ADI

- Nejširší nabídka bezpečnostních produktů
- 260 značek a 24 000 produktů
- Zkušený, plně akreditovaný tým technické podpory
- Přidělený projektový manažer se o vás postará od začátku až do konce projektu
- Zkušenosti z více oborů
- Působíme na 7 lokacích, takže nikdy nejsme příliš daleko od místa, kde podnikáte.

NABÍZÍME VÍCE NEŽ 260 RENOMOVANÝCH ZNAČEK

**ADI
PRO**

2N

AJAX

ALARMTECH

ASSA ABLOY

**AUDIO
DIGITAL**

AVIGILON™

AXIS
COMMUNICATIONS

axxonsoft
EXPERIENCE THE NEXT™

CDVI
Security to Access

CQR

DAHUA
TECHNOLOGY

EATON
Powering Business Worldwide

EIZO

FERMAX

GDD
Detect. Illuminate. Deter.

**Hanwha
Vision**

HID™

HIKVISION™

Honeywell

HWgroup

IDEMIA

JABLONTRON
CREATING ALARMS

lites

LST

METEL.EU
SECURITY & AUTOMATION

milestone

OPTEX

POWERPSONIC™

PRAKAB

SENSTAR

SOLARIX

TACTICWARE

TAKEX

tp-link

TRENDNET®

Texecom

UltraTech
POWER PRODUCTS
by ADI

WBOX
TECHNOLOGIES

A další významné značky...

ADI KATEGORIE PRODUKTŮ

POPLACHOVÉ SYSTÉMY



Poplachové ústředny a příslušenství



Vnitřní detekční technologie



Venkovní detekční technologie



Výstražná a tísňová zařízení



Zdroje a akumulátory



Krabice, kabely a příslušenství

KAMEROVÉ SYSTÉMY



IP kamery



HD analogové kamery



Termální kamery



Záznam obrazu (NVR / DVR / VMS / HDD)



LCD monitory



Příslušenství a doplňky

SÍTĚ/LAN



Aktivní síťové prvky, switche



Záložní zdroje UPS



Strukturovaná kabeláž



Optické sítě



Sdílovací, EZS, EPS kabely



Datové rozvaděče, příslušenství

EPS



Ústředny a hlásiče



Nasávací systémy



Lineární a speciální detektory



Signalizační prvky



Softwarové nadstavby a integrace



Záložní zdroje pro EPS



Detekce plynů



Systémy nouzového volání



Prostředky pro ochranu domácností

SOFTWARE. NADSTAVBY

PŘÍSTUPOVÉ SYSTÉMY



Přístupové kontroléry
& SW



Čtečky
bezkontaktních a
virtuálních karet



Biometrické
čtečky



Doplňky pro
SKV



Docházková
řešení



Návštěvní
systémy

DOMOVNÍ TELEFONY / ZÁMKY



Sestavy
(kity)



Systémy interkomů
(IP i 2drátové)



Dveřní otvírače



Elektromechanické a
motorické zámky



Elektromagnetické
přídržné zámky



Trezory a správa
klíčů

EXKLUZIVNĚ V ADI



ADI PRO
Datové kabely



Capture by ADI
Monitory



Avarro
Příslušenství k
monitorům



Ultratech by ADI
Akumulátory



Capture by ADI
Switche



ADI PRO
Ruční nářadí

EVAK. OZVUČENÍ



Evakuační ozvučení



Reproduktory pro
evakuační ozvučení



Neevakuační
ozvučení



Reproduktory pro
neevakuační ozvučení



ŠKOLENÍ

ADI NABÍZÍ ŠKOLENÍ, KTERÁ ŠIROCE POKRÝVAJÍ OBLASTI BEZPEČNOSTI A POŽÁRNÍ OCHRANY.

Školení společnosti ADI jsou ideálním způsobem, jak zvýšit svou kvalifikaci, znalosti, objevovat nové příležitosti a držet krok s nejnovějšími technologiemi - a to je přesně to, co potřebujete.

Jako multioborový specialista můžeme také vytvořit školicí programy na míru, které vám pomohou získat více zakázek. Kurzy jsou půl- nebo celodenní a vedou je lektori se zkušenostmi z oboru. Zákaznické akce se konají po celý rok na různých místech. K dispozici jsou také školení na dálku nebo na pobočkách. Můžeme vám také zajistit návštěvu u vás nebo pomoci s organizací školení u některého z našich partnerů.

STANDARDNĚ NABÍZÍME ŠKOLENÍ:

- Individuální i skupinová školení pro kamery a VMS
- Školení přístupových systémů a kontrolérů
- Instalace a konfigurace požárních systémů
- Online školení a certifikace
- ADI ACADEMY – multimediální vzdělávací platforma
- Instalace, konfigurace a servis EZS řešení



DOSTUPNÉ PRO:



EZS



Video



Řízení
přístupu



EPS



AV



PODPŮRNÉ SLUŽBY PRO PROJEKTY

OBHLÍDKY MÍST INSTALACE

Náš tým specialistů vám na místě pomůže pochopit bezpečnostní potřeby zákazníka, posoudit proveditelnost a pomoci vám vybrat nejlepší řešení z hlediska funkčnosti i rozpočtu.

UKÁZKY ŘEŠENÍ

Využijte přístupu společnosti ADI k nejširšímu sortimentu bezpečnostních produktů a nechte si od našeho týmu specialistů předvést produkt v interaktivním prostředí.

NÁVRH SYSTÉMU

Náš tým technické podpory vám díky svým odborným znalostem z různých oborů může poskytnout nejlepší návrh systémového řešení spolu s plnou podporou při zpracování cenové nabídky.

PŘEDKONFIGURACE

V našem specializovaném týmu technické podpory lze vaše zařízení před dodáním předem sestavit a nakonfigurovat, čímž se eliminuje riziko poruch při vybalení z krabice a šetří se VÁŠ čas i peníze.

ZPROVOZNĚNÍ

Náš tým specialistů vám pomůže na místě uvést instalaci do provozu a zajistit, aby byly splněny všechny provozní potřeby vašeho klienta.

TECHNICKÁ PODPORA

Chcete-li rychle vyřešit problém přímo na místě, obraťte se na společnost ADI - jeden z největších týmů technické podpory pro několik produktových řad.



OBHLÍDKY MÍSTA



UKÁZKY ŘEŠENÍ



NÁVRH SYSTÉMU



PŘEDKONFIGURACE



ZPROVOZNĚNÍ



TECHNICKÁ PODPORA



OBCHODOVÁNÍ S ADI



VYBERTE SI ZPŮSOB PLATBY, KTERÝ VÁM VYHOVUJE

Platba kartou

Možnost použití platební karty na všech 7 pobočkách společnosti ADI.

Platba předem

Platba formou zálohové faktury.

Platba na fakturu

Kontaktujte svého obchodního zástupce. pro stanovení individuálních platebních podmínek.



VYZVEDNUTÍ OBJEDNÁVEK ZDARMA

Vyzvedněte si svou objednávku na jedné ze 7 poboček ADI, které působí v rámci České republiky a Slovenska.



POHODLÍ ELEKTRONICKÉ FAKTURACE

Společnost ADI vám nabízí pohodlí s možností generování elektronických vašich faktur a elektronických výpisů.



**REGISTRUJTE SE
A ZÍSKEJTE NEJNOVĚJŠÍ
VYDÁNÍ ADI SPECIÁLU
DO SVÉ EMAILOVÉ SCHRÁNKY**

ADI SPECIÁL

PRODUKTOVÉ AKCE A SLEVY PRO VÁS KAŽDÝ MĚSÍC

ADI Speciál představuje naše nejnovější nabídky a doporučené produkty. Náš online Speciál, který je k dispozici na našich webových stránkách, je rozeslán e-mailem dvakrát měsíčně - je interaktivní, abyste mohli snadno nakupovat produkty během prohlížení. Tradiční tištěný leták je k dispozici na našich pobočkách a jeho online verze také ke stažení z našich webových stránek.

ADI EXPO

**PROGRAM ADI EXPO
JE NAŠÍ NEJVĚTŠÍ
PREZENTAČNÍ A VZDĚLÁVACÍ AKCÍ**

Výstavy ADI jsou organizovány zdarma pro všechny profesionály z oboru a představují skvělý způsob, jak se setkat s předními světovými výrobci, seznámit se s novými technologiemi a trendy a využít možnosti navázání nových kontaktů.



DORUČOVÁNÍ ZBOŽÍ

Nově máte možnost využít služeb Zasilkovna.cz, Balíkovna.cz nebo PPL Smart CZ. Tyto služby nabízí odběr zboží na určených výdejních místech.

 Balíkovna

Balíkovna.cz

Nová služba Balíkovna.cz je určena pro menší balíky s omezenou váhou. Můžete využít jedno z 6 000 míst, kde si balík vyzvednete.

- Maximální hmotnost zásilky: 15 kg



Zasilkovna.cz

Služba je určena pro zásilky do 5 kg. Můžete využít jedno z 10 tis. míst, kde si balík vyzvednete.

- Maximální hmotnost zásilky: 5 kg



PPL - Smart.cz

Služba je určena pro zásilky do 30 kg. Můžete využít jedno z 3 000 míst, kde si balík vyzvednete.

- Maximální hmotnost zásilky: 30 kg

Balíky zasíláme dál a využíváme služeb České pošty a PPL. V obou případech je váha jednoho balíku limitována 30 kg.



Česká pošta - balík do ruky

Zboží bude dopraveno přímo na adresu uvedenou v objednávce. Pokud nebudete zastiženi na uvedené adrese, bude zásilka uložena na nejbližší pobočce ČP.



PPL - business parcel

Zboží bude dopraveno přímo na adresu uvedenou v objednávce. Ještě před doručením vás kontaktuje přepravce o termínu doručení.

Cena přepravy se odvíjí od hmotnosti balíku.

- 5 kg - 10 kg - 20 kg - 30 kg

Pro paletovou přepravu využíváme dopravce Schenker. Cena přepravy je upřesněna na základě místa doručení, váhy a rozměru zásilky.

- **Více informací:** www.adiglobal.cz/cz/page/dodavky_sluzby

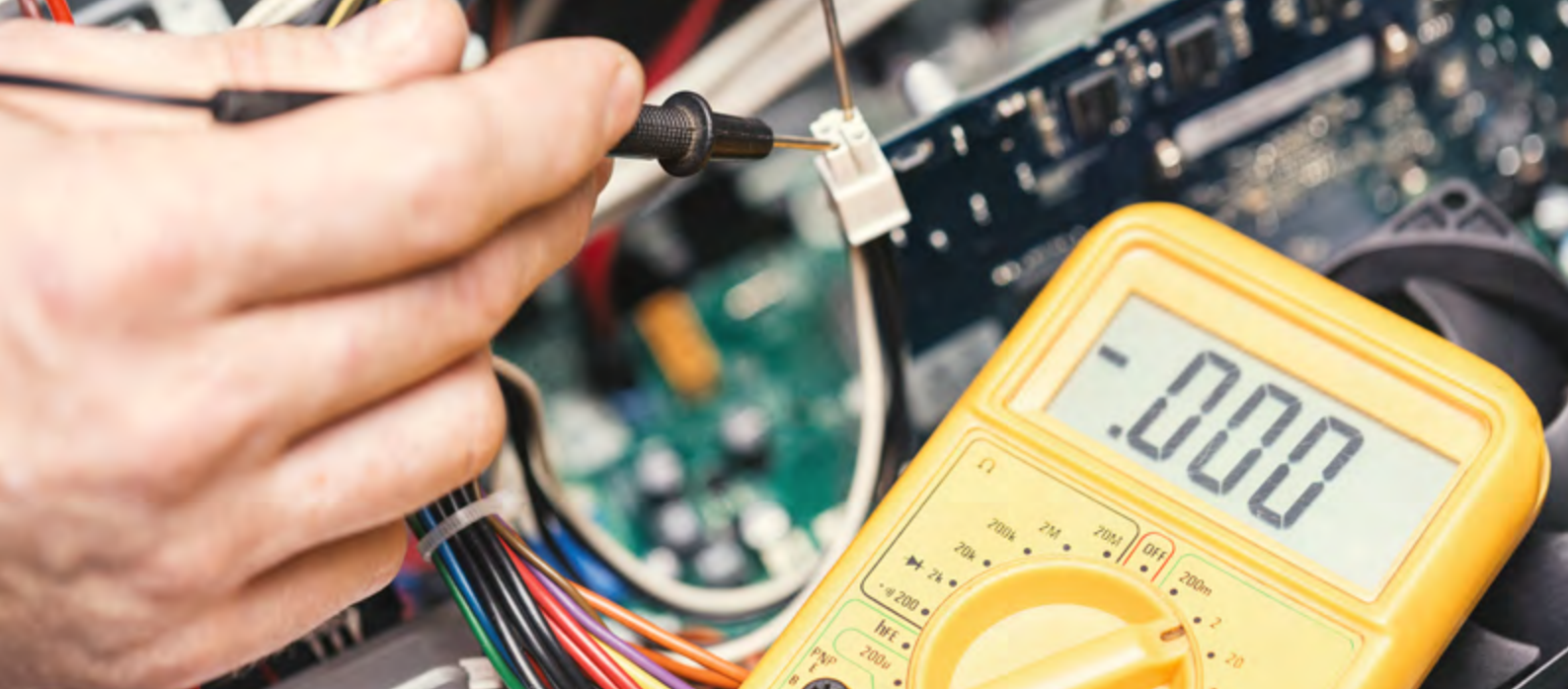

SERVIS

V záruční době reklamace vyřizujeme:

- Opravou vadného komponentu
- Výměnou za nový komponent
- Reklamací předem po vyplnění objednávky na tuto službu
- Dobropisem

Mimozáruční opravy provádíme:

- Opravou vadného komponentu v našem servisním oddělení
- Zajištěním externí opravy v autorizovaném servisním středisku nebo u výrobce v ČR i zahraničí
- Po dobu opravy dokážeme vypůjčit náhradní komponent



HIKVISION

JABLONTRON

POWER PS SONIC

SYSTEM SENSOR

OPTEX

Texecom

UltraTech
POWER PRODUCTS
by ADI

W BOX
TECHNOLOGIES

Nabízíme:

- Řešení reklamací a oprav na nabízený sortiment
- Opravy elektroniky i jiných výrobců
- Pravidelnou údržbu
- Dodávku náhradních dílů
- Testování zboží a identifikaci závad
- Zajištění oprav u smluvních partnerů v ČR a v zahraničí
- Sběr a likvidaci nebezpečného odpadu

Při řešení reklamací a oprav postupujeme dle platné legislativy v ČR, s přihlédnutím k potřebám zákazníka.

Oprava elektroniky jiných výrobců

Po předchozí dohodě můžeme zajistit opravu zboží i mimo náš sortiment

Dodávka náhradních dílů

Pokud máte např. poškrábaný kryt kamery, můžeme vám objednat nový.



Servis ADI
více info



ADI EXKLUZIVNÍ ZNAČKY

**NAŠE EXKLUZIVNÍ ZNAČKY
PŘINÁŠEJÍ NEJNOVĚJŠÍ
TECHNOLOGIE PRO
REZIDENČNÍ A KOMERČNÍ
ÚČELY NA NEJVYŠŠÍ ÚROVNI
PRŮMYSLOVÝCH STANDARDŮ.**

Kromě široké nabídky produktů od více než 200 výrobců Vám ADI Global Distribution exkluzivně nabízí také zajímavé produkty vlastních privátních značek ADI PRO, W Box Technologies a Ultratech by ADI. Společnými atributy pro tyto produkty jsou vysoký standard kvality, trvale nízké ceny a dostupnost na všech pobočkách ADI.

**ADI
PRO**

UltraTech[®]
POWER PRODUCTS
by **ADI**

W BOX
TECHNOLOGIES



Produkty ADI PRO jsou určeny pro profesionály a zahrnují široký sortiment z kategorií poplachových, požárních a přístupových systémů, datových kabelů, příslušenství a nářadí. ADI PRO přináší kvalitní výrobky a výjimečnou hodnotu bez kompromisů.



KABELY



PŘÍSLUŠENSTVÍ



NÁSTROJE A NÁŘADÍ



KONTROLA VSTUPU



ULTRATECH by ADI



V nabídce ADI Global Distribution najdete řadu ventilů řízených olověných VRLA bezúdržbových, hermeticky uzavřených olověných akumulátorů pod značkou Ultratech, s technologií Absorbent Glass Mat (AGM). Standardně nabízené kapacity u 12V verzí pokrývají nejpoužívanější typy a začínají na 1,2Ah a končí kapacitou 65Ah.



6V SLA BATERIE



12V SLA BATERIE



F1 TERMINÁLY



F2 TERMINÁLY



NB TERMINÁLY



W BOX



Značka W Box Technologies nabízí široký výběr 4K UHD, Full HD a HD monitorů, switchů, patch kabelů, zdrojů, doplňků kontroly přístupu, protipožárních systémů a příslušenství navržených tak, aby za dostupnou cenu poskytovaly vysokou kvalitu a výkon pro instalační firmy i koncové uživatele. Na produkty W Box je poskytována záruka až 5 let a reklamaci vyřešíte výměnným způsobem.



MONITORY



SWITCHE



HDMI KABELY



PŘÍSLUŠENSTVÍ



ZDROJE



2N

100% kompatibilní řešení
přístupového systému
a dveřní komunikace

Projekt bytového domu

Navrhujete opravdu komplexní řešení? S produkty 2N uspokojíte typické požadavky zákazníků a nabídnete i něco navíc.



Extra
tip:

Celé řešení můžete použít i v rekonstrukcích bytových domů. Buď můžete vsadit na převodníky a stávající dvoudrátovou kabeláž, nebo se o kabeláž vůbec nestarat a propojit produkty přes internet.



2N TELEKOMUNIKACE a.s

Praha, Česká republika | +420 261 301 500 | sales@2n.com

1

Hlavní vchod

2N® IP Verso 2.0

Zkombinujte 16 různých modulů do stovek různých kombinací. Tímto interkolem zajistíte videokomunikaci s rezidenty a díky čtečce omezíte přístup do domu.



Barevné varianty

2

Apartmány

2N® Indoor View

Odpovídací jednotka se 7" dotykovým displejem se bude vyjímat v každém interiéru. Mimo klasický příjem hovorů nabízí i integraci s chytrou domácností.



Barevné varianty

3

Společné prostory

2N Access Unit 2.0

Garáže, sklepy a kolárny zabezpečte chytrou přístupovou čtečkou, která má zabudovaný kontrolér a je ve stejném designu jako interkom u vchodu.



Barevné varianty

4

Uživatelské pohodlí

My2N App

Rezidenti si zamilují příjem hovorů z interkomu na mobilním telefonu ať už jsou doma, nebo kdekoli na světě.

5

Vzdálená správa

My2N Management Platform

4 z 5 požadavků rezidentů vyřešíte vzdáleně v cloudové platformě. Přidáte uživatele, upravíte přístupová práva a volání z interkomu, ale i aktualizujete firmwary.

100% kompatibilní řešení
přístupového systému
 a **dveřní komunikace**

Projekt kancelářského domu

Jen opravdu kompletní řešení
 splní vysoké nároky developerů
 kancelářských projektů.
 Spolehněte se na evropské
 produkty a víc než 30 let
 zkušeností.

Extra
 tip:

Běžným
 požadavkem
 v komerčních projektech
 jsou integrace například
 s video management systémy.
 Produkty 2N jsou
 kompatibilní s více než
 200 řešeními jiných
 výrobců.



1

Hlavní vchod

2N® IP Style

Interkom s 10" displejem a 5Mpx kamerou v sobě zahrnuje čtyři přístupové technologie včetně moderního přístupu mobilem.

2

Vnitřní prostory

2N Access Unit M

Všechny kanceláře, zasedací místnosti i serverovny zabezpečíte chytrou čtečkou, které k zapojení i napájení stačí jediný UTP kabel.

3

Recepce

2N® IP Phone D7A

Na recepci patří chytrý IP telefon, na kterém recepční přijme hovor z interkomu u dveří. Tento telefon dokonce nabízí obousměrné video.

4

Centrální správa

2N® Access Commander

Tento ultimátní software je vyvinutý speciálně pro komerční budovy s desítkami i stovkami zařízení a umožňuje delegovat správu systému na zákazníka.

5

Plynulý pohyb budovou

2N® Mobile Key

Přístup mobilem je ideálním řešením do kanceláří s mnoha zabezpečenými zónami. 2N konečně udělala Bluetooth přístup pohodlný, spolehlivý a bezpečný zároveň.



AJAX FIBRA

Drátová zabezpečovací řešení systému Ajax

BEZPEČNOSTNÍ SYSTÉM

Z nejdůležitějších výhod kabelového bezpečnostního systému Ajax je rychlost reakce na události. Uživatel a bezpečnostní společnost se o incidentu dozví za 0,15 sekundy.

Bezplatná aplikace Ajax pro chytré telefony a počítače umožňuje spravovat zabezpečení, relé a chytré zásuvky.

PROČ SYSTÉM FIBRA?

- ✔ Odolný vůči elektromagnetickému rušení.
- ✔ Neustálé sledování integrity spojení.
- ✔ Stabilita signálu.
- ✔ Snadné napájení periferních zařízení.
- ✔ 8 linek v jednom systému pod kontrolou

VYBRANÉ PRODUKTY AJAX FIBRA



Hub Hybrid

Ovládací panel hybridního zabezpečovacího systému



DoorProtect

Detektor otevření na bázi jazýčkového spínače



MotionCam

PIR detektor pohybu s foto verifikací



CombiProtect

Kombinovaný PIR detektor pohybu a rozbití skla



Siréna

Drátová siréna pro vnitřní i venkovní použití



+420 773 383 960



podpora@smart-alarm.eu

produktové stránky: www.smart-alarm.eu

homematic IP

MODULÁRNÍ ŘEŠENÍ

INTELIGENTNÍ SYSTÉM AUTOMATIZACE A ŘÍZENÍ BUDOV

- Komplexní portfolio produktů pro všechny relevantní oblasti použití
- Modulární řešení pro všechny kategorie vlastníků a uživatelů nemovitostí
- Bezplatná mobilní aplikace pro programování a ovládání systému
- Unikátní rádiový komunikační protokol
- Bezpečný a spolehlivý přenos dat i na velké vzdálenosti
- Spojení revoluce v oblasti Smart Home a vynikající německé kvality



EVOLUCE V REGULACI

Intuitivní ovládání,
automatizace a zabezpečení



ÚSPORA ENERGIÍ

Okamžité a efektivní snížení
spotřeby energií až o 33 %



JEDNODUCHÁ INTEGRACE

Pro všechny kategorie objektů
od stávajících po projektované



ALARMTECH

SHOCK DETECTORS



**Shock detector
CD 470**



EN-50131-2-7 Grade 3

ALARMTECH
www.alarmtechglobal.com

Industry Leading Acoustic Glass Break Detectors

AD 800
AD 800-AM



EN 50131-2-7-1:2013, Grade 2 & 3



*Simplified design,
management and
system control platform*
AUDACTouch™



Atellio family

Networked sound, easy.



A complete family



Smarter stand-alone solutions



Software based approach



No complex programming required



Ever-expanding features



Compatibility across multiple AUDAC families



AUDAC technology partners

Inspired by sound | Visit audac.eu/atellio to find out more

SÍŤOVÝ EVAKUAČNÍ ZVUKOVÝ SYSTÉM

4EVAC IMPACT

Příklad propojení prvků:

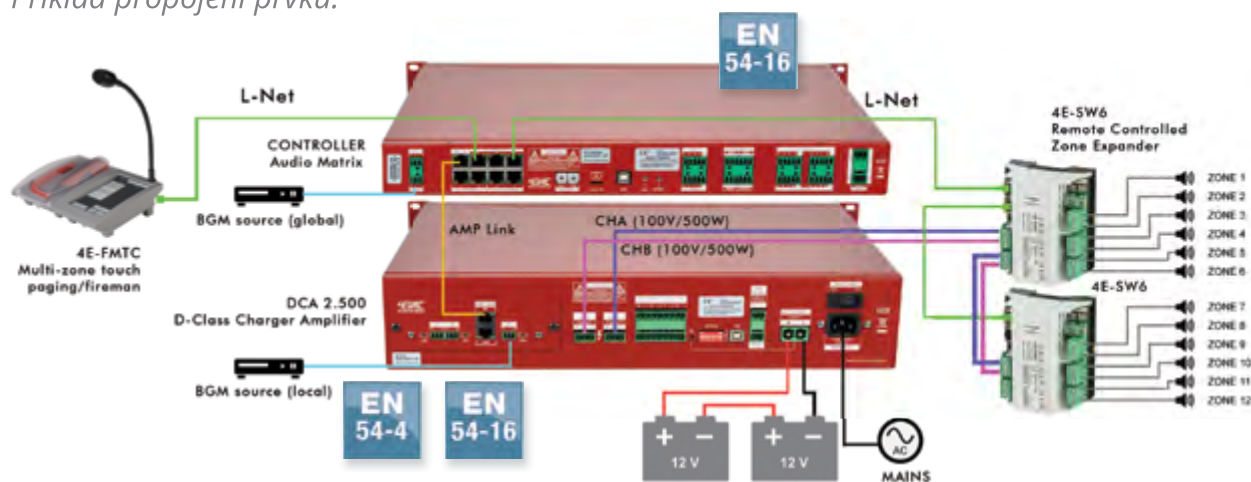

Kompatibilní s ústředni a příslušenstvím řady COMPACT



4E-CMP
Commercial paging
console with gooseneck
microphone and push-
button panel.



4E-CMT
Commercial paging
console with
gooseneck.



4E-FM
Fireman-microphone,
wall and desktop
version.



4E-FMT
Fireman-microphone
with touchscreen control,
wall and desktop
version.



4E-FMTC
Fireman-microphone
with touchscreen and
gooseneck for commercial
paging.



4E-FMWB
Fireman-microphone
wall-box.

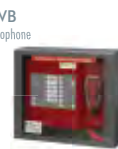

Kompatibilní s nadstavbou LoopDrive
(regulátory hlasitosti
v souladu s EN54)



Příklad síťové topologie
pro rozsáhlé
projekty





INTUITIVNÍ A RYCHLÝ KAMEROVÝ SOFTWARE







Jednoduchá a rychlá práce s kamerovým systémem je základ úspěšné a efektivní ostrahy. ACC nabízí přehledné a snadno ovladatelné prostředí pro každého. Je nabité AI analytikou, která pomáhá upozornit na rizikové události. Ani ve velkém systému tak operátorovi neunikne nic důležitého a je schopen rychle reagovat na nebezpečí, zabránit škodám a ochránit zdraví. Události v záznamu snadno dohledá, exportuje a brzy se může vrátit k živému dohledu. I zaškolení nového člena ostrahy je velmi rychlé.



VÝHODY Z POHLEDU OPERÁTORA

- Intuitivní ovládání pomocí myši - stačí dvě tlačítka a kolečko
- Dohled velkého množství kamer i ze vzdálených lokalit
- Rychlé přehrávání záznamu z mnoha kamer současně
- Snadné hledání událostí v záznamu
- Jednoduchý export videa
- Aktivní správa událostí a alarmů

KLÍČOVÉ TECHNOLOGIE

-  HDSM technologie - efektivní přenos dat po síti
-  Rozhraní „Soustředění pozornosti“
-  Rozpoznávání tváří
-  Hledání podle vzhledu
-  Detekce neobvyklé aktivity a neobvyklého pohybu
-  Rozpoznání registračních značek
-  ONVIF otevřený pro kamery všech výrobců

PŘÍJEMNOU PRÁCI S ACC VÁM RÁDI PŘEDVEDEME !













SNADNÉ A RYCHLÉ HLEDÁNÍ V ZÁZNAMU

Video nestačí jen ukládat. Důležitější je umět se záznamem pracovat. Rychle dohledat požadovanou událost, která spustí vyšetřování. Snadno exportovat důležité video v potřebném formátu. Tradiční metody hledání založené na přehrávání záznamů trvají hodiny a zatěžují síť. Hledání událostí v ACC je rychlé, přesné a zabere jen pár minut.

NÁSTROJE PRO HLEDÁNÍ

- 
 Hledání podle vzhledu
 Popis osoby nebo vozidla, fotka postavy nebo tváře
- 
 Hledání událostí
 Analytické události, detekce pohybu i technické stavy
- 
 Hledání podle pohybu
 Pohyb osob a vozidel, pixelové hledání pohybu
- 
 Hledání registračních značek
 Přesná shoda nebo částečné zadání hledané RZ
- 
 Hledání z náhledů
 Ztracené nebo zapomenuté předměty
- 
 Hledání textových řetězců
 Pokladní transakce, čísla balíků
- 
 Hledání v alarmech
 Procházení alarmů v zájmovém období
- 
 Hledání v záložkách
 Operátory označené události v záznamu

HLEDÁNÍ PODLE TVÁŘE

Hledání tváře z databáze, z nahraného videa a nebo z vložené fotografie.



HLEDÁNÍ PODLE VZHLEDU

Přímo ve video lze označit osobu a systém dohledá odkud přišla a kam pokračovala. Hledání probíhá na základě jejího fyzického popisu a barvy oblečení až na 200 kamerách současně. Průchod hledané osoby mezi všemi kamerami lze snadno exportovat v jednom souboru.



IP-kamery Axis – To nejlepší ze síťového videa: **inovace, kvalita a příležitost.**

- > IP-kamery pro jakékoliv vaše potřeby pro vnitřní i venkovní použití.
- > Vynikající kvalita obrazu dnem i nocí.
- > Přidejte analytické funkce a získejte ještě hodnotnější výstupy.



FIXNÍ BULLET KAMERY

– univerzální dohled v průběhu 24 hodin



MODULÁRNÍ KAMERY

– flexibilní instalace a vysoce diskrétní umístění zařízení



FIXNÍ BOX KAMERY

– pro široké bezpečnostní úkoly v jakémkoliv prostředí



KAMERY PRO VOZIDLA

– pro veřejnou dopravu a všechny dopravní prostředky



FIXNÍ DOME KAMERY

– pro diskrétní dohled v jakékoliv lokalitě



TERMÁLNÍ KAMERY

– pro spolehlivou detekci a verifikaci objektu



KAMERY NA OTOČNÉ PLATFORMĚ

– pro kompletní dohled v jakémkoliv směru



KAMERY DO VÝBUŠNÉHO PROSTŘEDÍ

– kde bezpečnost je na prvním místě



PANORAMATICKÉ KAMERY

– Pro situační analýzu a celkový přehled 360°

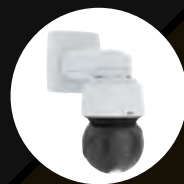

OTOČNÉ KAMERY PTZ

– zaznamená a okamžitě sleduje pohyb objektu



MULTISENZOROVÉ KAMERY

– pro detailní širokoúhlý dohled na rozlehlých veřejných prostranstvích

Další IP komponenty

To nejlepší ze síťového videa

- inovace, kvalita a příležitost.

- > IP komponenty, které posunou váš dohled na novou úroveň
- > Vynikající funkční vlastnosti a možnosti integrace
- > Budete mít více informací pro lepší a kvalifikovanější bezpečnostní rozhodnutí



RADAR

- sníží počet planých poplachů na minimum



ENKODÉRY

- ušetří vám náklady díky možnosti využít stávající analogový systém a přidají vám benefity síťového videa



AUDIO MANAGEMENT SOFTWARE

- řídí audio systémy jakékoliv velikosti a složitosti



PŘÍSTUPOVÝ SYSTÉM

- flexibilní instalace pro řízení přístupu kdekoliv



SYSTÉMOVÁ ZAŘÍZENÍ

- pro jednodušší a lepší připojení



SÍŤOVÉ VSTUPNÍ/ VÝSTUPNÍ MODULY

- Inteligentní možnost, jak integrovat další zařízení do sítě



PŘÍSLUŠENSTVÍ

- prakticky nekonečné možnosti pro zajištění ochrany a stabilního připojení



AUDIO TLAMPAČ

- široké možnosti zvukových oznámení a upozornění



AXIS CAMERA STATION

- VMS plné užitečných funkcí s jednoduchým uživatelským rozhraním



SÍŤOVÁ ZÁZNAMOVÁ ZAŘÍZENÍ

- pro spolehlivé a jednoduché fungování dohledových systémů

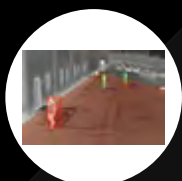

AXIS ANALYTIKA

- přidá inteligenci do kamerového systému



axxon ONE

NOVÁ GENERACE VMS

- Privátní cloud
- AI (Artificial intelligence)
- Integrace s bezpečnostními systémy: EKV, EPS, PZTS
- Vyhledávání na základě podobnosti
- Živé sledování osob napříč kamerami
- Výkonný webový klient
- Rozpoznání výrobce a modelu automobilů

Axxon ONE VMS je video monitorovací systém, který spojuje inovativní technologie na jedné straně a dlouholeté zkušenosti s nasazením na desítkách tisíc projektů na straně druhé. Vyvážený produkt, který dokáže splnit potřeby i zcela individuálních projektů, bez ohledu na jejich rozsah či složitost.

HLAVNÍ A SPECIÁLNÍ FUNKCE



- Automatická detekce kamer a zařízení
- Záznam videa i před a po detekci události
- Simultánní nahrávání do archivu a sledování v reálném čase
- Možnost použití různých streamů z kamer pro záznam a zobrazení
- Možnost výběru archivů pro nahrávání a rozdílných parametrů záznamů pro různé kamery a spouštěcí události
- Synchronní přehrávání nahraného záznamu z různých kamer
- Ovládání rychlosti přehrávání během rychlého převíjení vpřed nebo vzad
- Vlastní vysoce účinný systém souborů pro úložiště videa
- Synopse vizuální scény
- Architektura pro bezprecedentní spolehlivost
- Automatické sledování objektu s digitálním zoomem nebo skrze více kamer
- Pokročilá správa videostěn
- Podpora hardwarového dekódování videa Intel Quick Sync
- UDP a multicast video streaming
- Mobilní klienti a webové rozhraní
- Víceúrovňová uživatelská práva a jejich správa
- Nástroje pro detekci videa: pohyb, zastavování, potulování se, překročení čáry, manipulace s kamerou atd.
- Navigace v archivu po generovaných událostech analýzou videa nebo označenými operátory
- Pokročilé nastavení exportu videa a jeho flexibilita
- Cloudová služba pro vzdálené monitorování a notifikace o událostech
- Forenzní vyhledávání ve videozáznamech podle více kritérií (barva, objekt, počet, směr pohybu atd.)
- Využití tzv. „deep learning“ pro učení video analýz, např. detekce ohně a kouře, rozlišení člověka či vozidla, detekce zanechaných objektů apod.
- Rozpoznávání a vyhledávání obličejů a RZ vozidel
- Služba Failover (redundance)
- Interaktivní 3D mapa
- Podpora širokoúhlých a dotykových displejů, panoramatických a fish-eye kamer, dewarping
- Technologie optimalizace datového toku
- Záznam videa do síťového úložiště, podpora NAS
- Zpracování událostí ze systémů třetích stran
- Makra, tedy pravidla pro reakce na události (příčiny a odezvy)
- Ve výchozím nastavení nahrávání detekce pohybu a její zobrazení v archivu
- Automatické reakce na události: nahrávání, akce dalších zařízení a PTZ kamer, upozornění prostřednictvím SMS, e-mailu nebo i skrze audio výstup / reproduktor
- Hromadná konfigurace kamer
- Podpora ověřování LDAP

CDVI nabízí kompletní řadu řešení kontroly vstupu: autonomní i síťové kontroléry, karty a čtečky, klávesnice, bezdrátové prvky, biometrická zařízení, zámky i příslušenství.

KRYPTO - Zabezpečené řešení



Systém KRYPTO je kompletně šifrován, od jednoho konce ke druhému. Při každém načtení karty se díky algoritmu CDVI vytvoří unikátní autentizační klíč. A pro tyto funkce nepotřebujete ani žádnou konfigurační kartu - zabezpečení funguje automaticky, hned po prvním zapnutí.

KRYPTO tak dělá z neoprávněného kopírování karet věc minulosti.

A22K je přístupový kontrolér systému Atrium s možností nastavování přes webové (https) rozhraní. Využijte svůj smartphone, tablet nebo jakékoliv jiné zařízení s webovým prohlížečem pro snadnou správu celého systému zabezpečeným spojením - z kanceláře, domova nebo z cest. Unikátní řešení pro načítání nových karet minimalizuje čas potřebný na zprovoznění celého přístupového systému, a usnadňuje tak život správce.

KRYPTO HIGH SECURITY SOLUTION



- Řídí 2 dveře s až 4 čtečkami (vstupní+odchodovou pro každé dveře)
- Nabízí 4 funkční režimy: A22K, A22KEC, ADH2K & AP2K
- Vestavný univerzální napájecí zdroj (zvládne i napájení zámků)
- Dostupné i v provedení s PoE+ splitterem (model A22KPOE)
- Software pro správu zdarma, vestavěný web. server (HTTPS)
- Vestavěný Ethernetový port, IP komunikace šifrována AES 256 b
- Port RS485 pro komunikaci s dalšími moduly po sběrnici (1200 m)
- Automatická detekce expandérů
- 10.000 uživatelů a karet / paměť pro 25.000 událostí
- 100 svátků / 1.000 přístupových úrovní
- 250 časových zón, každá s až 100 časovými úseky
- Řízení výtahů pro až 256 pater
- 2 výstupy pro ovládání zámků (každý i s napáj. 750 mA / 12 Vss)
- Reléové výstupy: 2 přepínací bezpotenciálové kontakty 5 A / 250 V, 7 A / 30 Vss
- 6 univerzálních vstupů (12 při zdvojení zón)
- Může ovládat i 2 bezdrátové zámky Aperio (v režimu "AP2K")



- Kompatibilní s virtuálními kartami CDVI Krypto MobilePass



- Nová integrace: Biometrie Ievo

www.cdvi.ca

ievo Biometrics

Rozšíření o biometrické čtečky ievo může posunout vaše přístupové projekty na novou úroveň. Ještě vyšší bezpečnost, lepší uživatelský zážitek a vysoká propustnost osob - díky těmto unikátním zařízením.

IEVO-M

Čtečka otisků Micro



- Pro použití v interiérech s nižšími počty uživatelů
- Pro až 50.000 otisků přes kontrolér
- Šifrovaná komunikace AES128 bit
- Optický snímač
- Volitelná RAL barva (za příplatek)
- Optická a akustická signalizace
- Volitelný modul RFID čtečky:
IEVO-M+

IEVO-U

Čtečka otisků Ultimate™



- Pro vnitřní i venkovní použití
- Výkonný multispektrální snímač (IMS)
- Mechanicky odolné tělo (anti-vandal)
- Pro až 50.000 otisků přes kontrolér
- Šifrovaná komunikace AES128 bit
- Volitelná RAL barva (za příplatek)
- Optická a akustická signalizace
- Volitelný modul RFID čtečky:
IEVO-U+

IEVO-UDR/ IEVO-MDR

Stolní registrační čtečky s USB

IEVO-UDR
(Ultimate)



IEVO-MDR
(Micro)

- Špičkové registrační čtečky
- Napájení z USB (není potřeba další napájecí zdroj)
- Umístění na stole
- Rozlišení snímače 500 dpi
- Rychlé a spolehlivé snímání

IEVO-MB10K

Deska kontroléru pro 2 čtečky



- Modul pro vyhodnocování až 10.000 otisků
- Podporuje připojení až 2 čteček otisků
- Dva výstupy ve formátu Wiegand
- Napájení ze ss/stř zdroje nebo přes PoE+
- LED indikace stavů a vyhodnocení
- Integrace i do stávajících řešení
- Dostupné i ve verzi pro 50.000 otisků:
IEVO-MB50K

IFACE

Terminál pro rozpoznávání obličejů



- **Režim čtečky**
 - Výstup Wiegand 26 b
 - Plná integrace se SW Atrium
 - Kapacita 10.000 uživatelů
- **Autonomní režim**
 - Výstup v podobě bezpotenc. kontaktu relé
 - Kapacita 20.000 uživatelů
 - Detekce roušky
 - Registrace přes menu na LCD
- 5" dotykový displej
- Dvojitá kamera pro rychlou detekci a vyhodnocování obličejů
- Detekce sabotáže
- Pro použití ve vnitřních prostorách
- LED přisvit pro použití i při nízkých úrovních osvětlení
- Napájení: 15 Vss / 2 A
- Rozměry: 200 x 100 x 36 mm
- Rozsah pracovních teplot: 0°C až 45°C



Intruder Detection Systems for Industrial, Commercial and Domestic Property

When it comes to protecting property there can be no compromise, your business needs a partner that can deliver reliable approved systems backed by first class support.

Located on the Wirral, UK, CQR has been one of the leading manufacturers of detection devices, sounders and cabling for the Intrusion and Access Control market for over 40 years.

Our goals are to exceed customers' expectations for quality, cost, performance and reliability. These goals are achieved through our dedication to service and by the operation of a quality system that satisfies the requirements of ISO: 9001:2015 for which we are accredited.

Our values and aims:

- ✓ Easy to do business with
- ✓ Provide quality systems that are value for money
- ✓ Partner our customer for long term mutual benefit
- ✓ Solutions designed to meet EU approvals
- ✓ Continued research into new technologies

Approvals:



SALES

T: +44(0)151 606 1000

E: sales@cqr.co.uk

TECHNICAL

T: +44(0)151 606 6311

E: tech@cqr.co.uk



www.cqr.co.uk

Part of the OSL GROUP

CQR Security Ltd 125 Pasture Road, Moreton, Wirral, CH46 4TH, UK.



DEEDLOCK™

SECUREFAST™



Cable

- UK manufactured cable
- Independently tested and certified to CPR EN50575
- Security and data cables
- Various lengths, sizes and sheath types available

Sounders

- Range of External/Internal sounders, buzzers and speakers
- External sounders with a choice of interchangeable covers
- Sounders for Grade 1, 2 or 3 installations
- Suitable for commercial or residential installations



Intruder

- Intruder accessories for Grade 1, 2 or 3 installations
- Multi resistor magnetic contacts
- Market leading range of Hold Up devices
- Leaf spring and microswitch tampered junction boxes

Electro-Magnetic Locks

- Fully tested to TS010:2016 and fire rated to EN1634-1
- Includes dual voltage 12V & 24V DC, monitored & unmonitored
- Various brackets available to suit a number of applications
- Anodised aluminum finish, others available on request



Access Control

- Electromagnet locking products tested to TS010-2016
- High Security Electric Releases and Locks
- Standalone and Networked Systems
- UK manufactured hardware and software

www.cqr.co.uk

Prozkoumejte inovace v kamerách

Full-color 2.0



Nová série nabitá nejnovějšími technologiemi

- **Kamera se dvěma objektivy:** poskytuje barevné snímky i bez bílého pomocného světla
- **Zoomový objektiv 2,7-12 mm:** pokrývá úzké vnitřní prostory nebo i široké venkovní prostranství
- **Snímač 1/1,2":** Monitorování scény v rozlišení 4K, v porovnání s běžnou 4K kamerou je citlivost na světlo až o 42% vyšší
- **Vylepšené funkce AI:** nabízí volbu AI funkcí na základě různých časových období díky plánování, nebo AI vyhledávání pomocí barevných atributů díky full-color technologii

Doporučené produkty



4MP Eyeball
IPC-HDW5449H-ASE-D2



4K Bullet
IPC-HFW5849T1-ASE-LED



4MP Dome
IPC-HDBW5449R1-ZE-LED



2MP Bullet
HAC-HFW1239TU-Z-A-LED (-DP)

DAHUA TECHNOLOGY CZECH s.r.o.

Vyskočilova 1566, 140 00, Praha 4
Tel: +420 225 986 001
Email: admin.cz@dahuatech.com
www.dahuasecurity.com/ceen





Nová dimenze v oblasti bezpečnosti

Midnight Black Collection je určena do interiérů a prostředí kde se vyžaduje barevné sladění bezpečnostních prvků s okolním prostředím tak, aby poskytovaly nenápadnou a diskrétní ochranu, která je v souladu s okolním.

Jednoduchost, elegance, vysoký detekční výkon pracuje pro vás a s vámi.



Vyberte tu správnou

PROTECTION
BOX



- + levná ochrana drahých zařízení
- + USB konektory

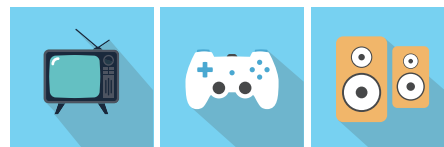

EATON
3S



- + překlenutí výpadku napájení
- + ochrana proti přepětí
- + USB konektory

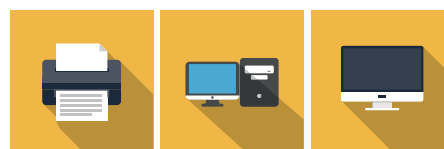

EATON ELLIPSE
ECO



- + EcoControl
- + tichý chod

EATON ELLIPSE
PRO



- + záruka 3 roky
- + design
- + EcoControl

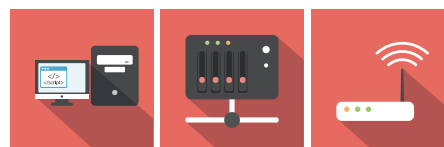

EATON
5E



- + poměr cena/výkon
- + kompaktní rozměry

EATON
5P/5PX



- + špička pro IT managery
- + pokročilý software zdarma



EATON
9SX



Co je funkce EcoControl?

Při vypnutí hlavního napájeného zařízení automaticky odstavi periferní zařízení. Funkce EcoControl vám pomůže dosáhnout úspory až 25 % odebírané energie ve srovnání s předchozími generacemi UPS.

EATON UPS k dostání v běžných e-shopech.

Powering Business Worldwide

SYSTÉMY S DEKODÉRY IP S JEDNODUCHOU INSTALACÍ A PROVOZEM BEZ POČÍTAČE



U kamerového dohledu je využívání počítačů často nežádoucí, neekonomické či z prostorových důvodů dokonce nemožné. Právě pro tyto případy nabízí EIZO různé výrobky vyhovující nejrůznějším požadavkům. Od úplných systémů s monitory vybavenými dekodéry IP až po mimořádně flexibilní samostatné dekodéry, jež lze kombinovat téměř s jakýmkoliv monitory o nejrůznějších úhlopříčkách a rozlišeních až do 4K UHD.

Příklad obvyklé instalace

Přenos videesignálu z dohledové IP kamery na monitor byl až dosud poměrně komplikovaný. Pro zobrazení záběrů z IP kamery byl nezbytný počítač s patřičným softwarem a příslušenstvím. S tím se pojily dodatečné náklady na softwarové licence, antivirovou a datovou ochranu i údržbu systému, k nimž je třeba připočítat ještě nákladný a prostorově náročný hardware vyžadující různá rozhraní.

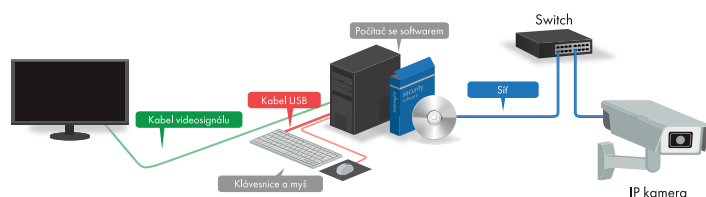

Integrovaný systém s monitory vybavenými dekodérem IP

Monitory FDF2304W-IP, FDF2711W-IP a FDF4627W-IP vybavené dekodérem protokolu IP představují výrazně levnější a přehlednější řešení. Mohou se připojit k dohledovým kamerám v síti zcela bez použití počítače. Obrazovky lze pohodlně ovládat přes webové rozhraní nebo přes rozhraní API integrované do systému správy videesignálů. Takto je možné řídit i dohledové IP kamery.

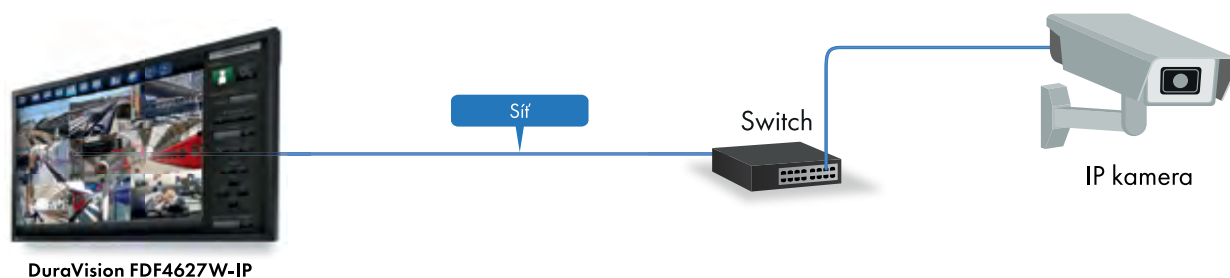

Samostatný hardwarový dekodér IP pro úplnou flexibilitu

Pro velkoplošné obrazovky nebo monitory s různými úhlopříčkami a rozlišením se dokonale hodí samostatný dekodér protokolu IP DX0211-IP. I v tomto případě díky přímému zapojení do sítě bez použití počítače odpadají náklady na výpočetní techniku a software. Kompaktní dekodér lze pomocí úchyty VESA připevnit bez zvláštních prostorových nároků přímo na monitor. Široký rozsah funkcí a rozsáhlá kompatibilita činí z dekodéru velmi flexibilní a prostorově úsporný prvek dohledového systému.

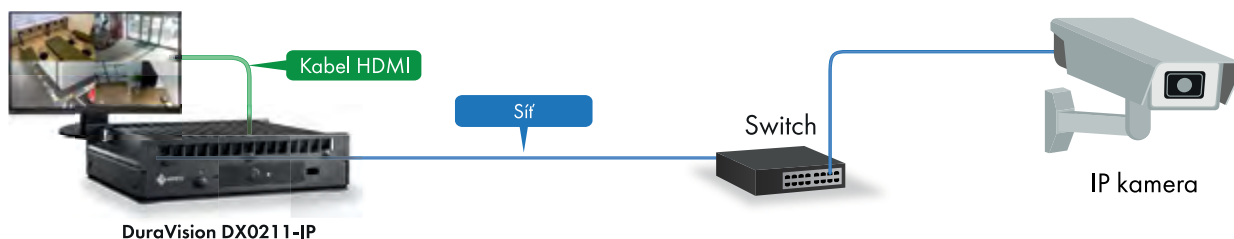

www.eizo.cz/ip



DuraVision
FDF2304W-IP
(58 cm / 23 palců)

DuraVision
FDF4627W-IP
(116,8 cm / 46 palců)



DuraVision
FDF2711W-IP
(68,6 cm / 27 palců)



DuraVision
DX0211-IP

	Dekóduje H.264, MJPEG	Dekóduje H.265, H.264, MJPEG	Dekóduje H.265, H.264, MJPEG
	23 palců nebo 46 palců s rozlišením Full HD (1920 × 1080)	27 palců s rozlišením Full HD (1920 × 1080), výstup pro druhý monitor Full HD	Rozlišení až 4K UHD (3840 × 2160) na dvou monitorech
	Připojení až 16 kamer IP Současné zobrazení až 16 streamů	Připojení až 48 kamer IP Současné zobrazení až 32 streamů	Připojení až 48 kamer IP Současné zobrazení až 32 streamů
	Kompatibilní s úchyty VESA	Kompatibilní s úchyty VESA	Lze upevnit přímo na zadní stranu monitoru s uchycením VESA

IDEÁLNÍ PRO CITLIVÉ INFRASTRUKTURY



Nouzové řešení nezávislé na VMS

U moderních dohledových systémů je VMS základem spolehlivé reprodukce videa. I tam, kde je platforma chráněna před předvídatelnými událostmi redundantními servery, by se na řešení VMS mělo nahlížet jako na kritické místo, neboť prostřednictvím klienta poskytuje spojení s operátory. Pokud se tento systém stane terčem útoku nebo je deaktivován, mohou monitory s dekodérem IP posloužit jako redundantní řešení, neboť pracují nezávisle na VMS. Pro tento účel se jednoduše připojí přímo k bezpečnostním kamerám, u nichž je stále k dispozici síťové připojení.

Edge-Recording a Live-Video

Při používání decentralizovaného záznamového systému je živé zobrazení komplikovanější. Buď je zapotřebí specifický software, nebo se streamy stahují z cloudu, což znamená další zátěž vašeho internetového připojení. Řešení s dekodéry IP umožňuje obraz snímáný kamerami zobrazovat přímo a živě, neboť kamery jsou zcela odděleny od vašeho záznamového systému.

Ochrana údajů a sledování záběrů z kamer

V určitých případech může vyvstat požadavek na přímé zobrazování videosignálů, aniž by bylo přípustné jejich ukládání. Systémy s dekodéry IP umožňují pouze živé zobrazení videa, takže uživatelé nemají vůbec možnost videosignál zachytit či exportovat. Příkladem takových situací jsou mimo jiné nemocnice, věznice, veřejné prostory, pulty v obchodech, recepce a ochrana osob.

NAŠI PARTNEŘI

EIZO spolupracuje s předními výrobci bezpečnostních a dohledových systémů na zajištění technické a funkční kompatibility. Mimo to vyvíjíme společná řešení naplňující individuální potřeby zákazníků.

Spolupracující výrobci kamer















Spolupracující výrobci VMS









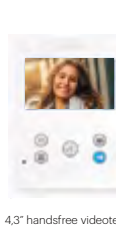
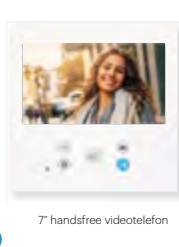

*Nejnovější informace o kompatibilitě naleznete na webových stránkách společnosti EIZO: www.eizo.eu/ip-compatibility

DVEŘNÍ PANELE

 <p>SKYLINE Modulární hliníkový panel</p> <p>DUOX PLUS VDS 4+N</p>	 <p>cityline Souvislý hliníkový profil</p> <p>DUOX PLUS VDS 4+N</p>	 <p>KIN Souvislý hliníkový profil</p> <p>MEET</p>	 <p>MILO Souvislý hliníkový profil</p> <p>MEET</p>	 <p>MARINE Panel z nerezové oceli. Odolný vůči vandalismu. Možnost laserového gravírování.</p> <p>MEET</p>
 <p>MARINE Panel z nerezové oceli. Odolný vůči vandalismu. Možnost laserového gravírování.</p> <p>DUOX PLUS VDS 4+N</p>	 <p>MARINE Plus Panel z nerezové oceli. Odolný vůči vandalismu. Možnost laserového gravírování.</p> <p>DUOX PLUS VDS 4+N</p>	 <p>MARINE Plus Panel z nerezové oceli. Odolný vůči vandalismu.</p> <p>MEET</p>	 <p>Hliníkový panel s vysokou odolným temperovaným sklem</p> <p>MEET</p>	<p>NEW</p>  <p>Jednotka portýra s video příjmem</p> <p>MEET</p>
		 <p>Hliníkový panel s vysokou odolným temperovaným sklem</p> <p>MEET</p>	 <p>Audio jednotka portýra</p> <p>DUOX PLUS</p>	

KONCOVÁ ZAŘÍZENÍ

 <p>4,3" videotelefon se sluchátkem</p> <p>VEO S možností přesměrování na mobilní telefon</p> <p>VEO Bez WiFi</p> <p>DUOX PLUS</p> <p>VEO Bez WiFi</p> <p>VDS</p>	 <p>4,3" handsfree videotelefon</p> <p>VEO XS S možností přesměrování na mobilní telefon</p> <p>VEO XS Bez WiFi</p> <p>DUOX PLUS</p>	 <p>7" handsfree videotelefon</p> <p>VEO XI S možností přesměrování na mobilní telefon</p> <p>VEO XI Bez WiFi</p> <p>DUOX PLUS</p>	 <p>wifi</p> <p>Handsfree videotelefon s rozšířenou nabídkou funkcí. Přesměrování hovorů na mobilní telefon. Android APPs.</p> <p>MEET</p>	 <p>neo</p> <p>Handsfree videotelefon. Video hovory s recepcí. Přesměrování hovorů na mobilní telefon.</p> <p>MEET</p>
 <p>smile Handsfree videotelefon</p> <p>VDS</p>	 <p>VEO</p> <p>DUOX PLUS 4+N</p>	 <p>LOFT Basic</p> <p>VDS</p>	 <p>LOFT Extra</p> <p>DUOX PLUS VDS 4+N</p>	 <p>ILOFT Handsfree</p> <p>DUOX PLUS VDS</p>

DUOX plus

by **FERMAX**

Ke spojení jsou potřeba dva



2vodičový

Plně digitální vstupní systém, který pracuje s pouhými 2 nepolarizovanými vodiči v celé instalaci.

škálovatelný

AŽ 10 vstupních panelů a 10 jednotek portýra pro hlavní vstupy. AŽ 10 vstupních panelů a 10 jednotek portýra na každou budovu nebo blokový vstup. AŽ 100 bloků nebo dílčích bloků.

přívětivý

Protože je systém zcela digitální, má použitá kabeláž mnohem menší vliv na kvalitu a výkon systému. Navíc je potřeba jen velmi málo podpůrných komponentů a prvků, což značně šetří čas instalace.

intuitivní

Videotelefony DUOX PLUS lze naprogramovat za pár sekund přímo z OSD menu.

bez limitů

DUOX je navržen pro všechny typy instalací; velké nebo malé, jednoduché nebo složité, vertikální nebo horizontální instalace.

řada provedení

Široká nabídka vstupních panelů a koncových zařízení s exkluzivním designem a pokročilými funkcemi bez jakéhokoliv navýšení ceny.

konektivita pro každého



S DUOX PLUS od společnosti FERMAX můžete vybavit jakoukoliv budovu na světě konektivitou s přesměrováním hovorů na mobilní telefon, a to i u těch nejzákladnějších videotelefonů.

SNADNÁ INSTALACE. BEZ POTŘEBY DOPLŇKOVÝCH KOMPONENTŮ U ZÁKLADNÍCH TOPOLOGIÍ. NEJRYCHLEJŠÍ SYSTÉM PRO ZAPOJENÍ I NASTAVENÍ.

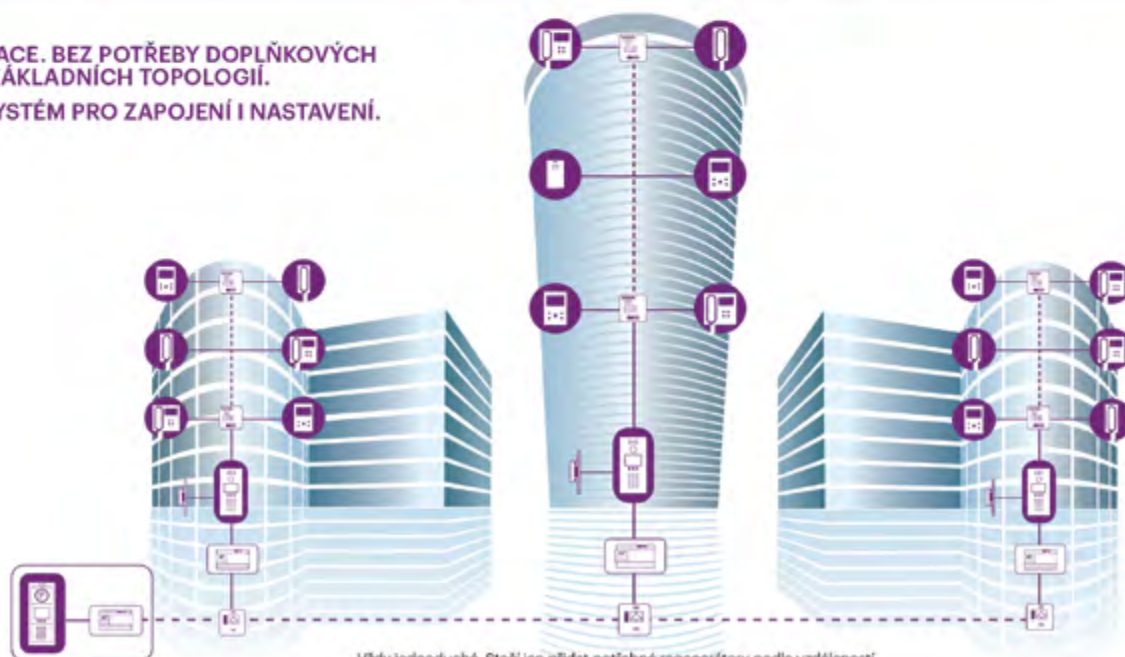

Vždy jednoduché. Stačí jen přidat potřebné regenerátory podle vzdálenosti.

MARINE^{elite}

by FERMAX

V ŘADĚ MARINE NAJDETE EXKLUZIVNÍ ZAKÁZKOVĚ PŘEDVÍMANÉ NABÍZEJÍCÍ MAXIMÁLNÍ SVOBODU S VYUŽITÍM PŘEDSTAVIVOSTI I TVOŘIVOSTI: JAKÁKOLIV BARVA, VELIKOST NEBO SKLADBA PANELU.



Barva



Skladba



Velikost



RAL 9005



RAL 3020



RAL 5005



GOLD



RAL 9018



RAL 9016

Díky nerezové oceli s krytím **IP54 IK09** je panel předurčen pro umístění i do **nejnáročnějších vlhkých prostředí**.

MARINE je řada **antivandal** dveřních panelů v provedení audio anebo video. Je vyroben z **nerezové oceli 316L** o tloušťce **2,5 mm**.

MARINE je jedním z **nejodolnějších venkovních panelů**, a to díky vysoké kvalitě jak použitých materiálů, tak výrobních procesů.



Fermax nabízí možnost **laserového gravírování** pro personalizaci MARINE panelů.

Laserové gravírování je k dispozici pouze pro panely v barvě nerezové oceli. Jiná barevná provedení nelze gravírovat.



Pro každý projekt máte možnost volby různých **velikostí a skladby panelu** podle vašich konkrétních požadavků.



DUOXplus
It takes 2 to connect

DUOX PLUS přináší nejvýkonnější 2vodičový digitální systém do vašeho domova.

S DUOX PLUS se vám otevírají možnosti spojení se svým bytem, kanceláří nebo domem - na libovolnou vzdálenost, včetně přeměrování hovorů na váš mobilní telefon, a to i u těch nejjednodušších videotelefonů. Stáhněte si zdarma aplikaci BLUE a zůstaňte ve spojení se svým domovem.



MEET
FEEL NO LIMITS FERMAX

Technologie FERMAX MEET IP je 100% IP systém pro rezidenční interkomový systém.

Možnost přijímat hovory na svém mobilním telefonu máte už v základu. Stačí jen mít nainstalovaný videotelefon ve svém bytě. Stáhněte si zdarma aplikaci MEET ME a připojte až 8 smartphonů ke každé bytové jednotce.

A navíc - díky licenci MEET ME Call Forwarding si můžete tuto funkci užívat, i když vůbec žádné videotelefony ve své instalaci nemáte.



Kit.Way-Fi

KIT WAY-FI vám dává NAPROSTOU SVOBODU.

Díky Wi-Fi vestavěné do videotelefonu si kdykoliv můžete přeměrovat dveřní interkom na svůj mobilní telefon. A hovor přijmout, odpovědět na něj nebo i otevřít návštěvě dveře, pokud chcete.

Bez ohledu na to, kde právě jste, si vždy můžete vybrat tu nejpohodlnější cestu spojení se svým domovem.



DUOXplus
It takes 2 to connect

KITY DUOX PLUS SKYLINE pro 4, 6, 8, 10 nebo 12 uživatelů

Každá sada obsahuje dveřní videopanel, rámeček, instalační krabici pod povrch, moduly dvojitých tlačítek, napájecí zdroj a zakončovací prvky.

A telefony nebo videotelefony si můžete přidat (vezetelalibovolném mixu) už podle potřeb projektu nebo vlastních preferencí.

Outdoor Perimeter Protection

Provide your customer with an effective first line of defence

GJD's external detection and illumination products provide a layered security system that will keep belongings protected from intruders.

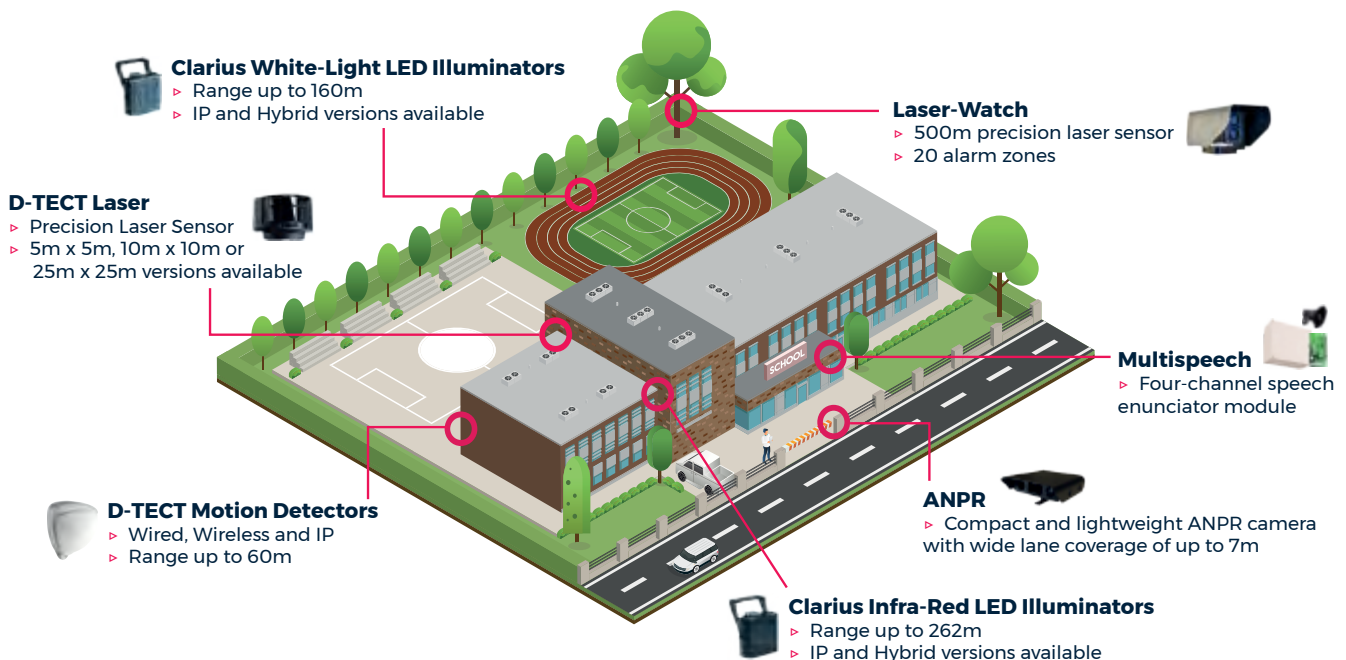

Identify genuine threats alerting staff when an intruder is at the boundary, rather than inside the premises.

GJD products have been designed to provide reliable and cost-effective external perimeter protection solutions.

The detectors and illuminators are easy to install and smoothly integrate with VMS and CCTV systems, enabling security staff to quickly see who has triggered the detector..

Reliable external detection and illumination solutions

GJD is a global leader in the design, UK manufacture and supply of perimeter protection & illumination technology.

Our security products provide ultra-reliable detection and intelligent lighting solutions to meet customers' specific site requirements.

Whether you are looking to protect a perimeter, add security lighting, or upgrade a home automation/smart building system, GJD have the answer.

External wired and wireless detectors

If you are looking for a reliable detector that you can trust, then look no further than GJD. Our extensive range of wired, wireless and IP external detectors provide the most reliable motion detection on the market.



High precision laser sensors

The sophisticated technology and high quality of the GJD laser sensors, provide the highest levels of intrusion detection.

Infra-Red & White-Light LED Illuminators

Our market leading illumination solutions are proven to improve the performance of any CCTV system in daylight or total darkness.



Nové AI kamery

X PLUS

X Core lineup

Kamery X serie vylepšené o AI

Přesná detekce objektů

Vylepšená kvalita obrazu

Uživatelsky přehledné

Business intelligence v kameře

Zvýšená odolnost

Zabezpečení nejvyšší úrovně

Klíčové vlastnosti a výhody

- Přesná detekce objektů na základě AI - Osoba, Obličej, Vozidlo, SPZ
- Relevantní události a objekty lze rychle najít při forezním vyhledávání
- Snížení počtu falešných poplachů. Irelevantní pohyby jako pohybující se stromy, stíny a zvířata jsou ignorovány
- Vylepšené zpracování obrazu na bázi umělé inteligence: Technologie redukce šumu WiseNRil, WiseStreamIII pro redukci šířky pásma a eXtreme WDR pro čistý obraz i při silném protisvětle
- Podpora AI vyhledávání pro Genetec, Milestone a Wisenet Wave
- Široká škála typů a rozlišení kamer od 2MP do 4K
- Vysoká úroveň kybernetické bezpečnosti – UL CAP, FIPS 2.0, kompatibilní s NDAA



X PLUS

XNO-9083R/8083R/6083R

XNV-9083R/8093R/8083R/6083R

XND-9083RV/8093RV/8083RV/6083RV

X Core

XNO-C9083R/C8083R/C7083R/C6083R

XNV-C9083R/C8083R/C7083R/C6083R

XND-C9083RV/C8083RV/C7083RV/C6083RV





- Bi-spektrální VGA termální a 8MP viditelné spektrum
- Sdílení metadat mezi dvěma kanály pro detekci objektů a analýzu videa
- Analýza videa založená na AI
- Provozní teplota: -40 °C ~ +60 °C (-40 °F ~ +140 °F)
- Vše v jednom provedení pro montáž na stěnu a sloup



Bi-spektrální kamera VGA termální a 8MP viditelné spektrum

TNM-C4960TD/ C4950TD/ C4940TD poskytují současně VGA termální a 8MP viditelný obraz.

Rychlá a přesná detekce objektů je možná díky současnému sledování pomocí termokamery detekující teplotu a senzoru s vysokým rozlišením 8MP

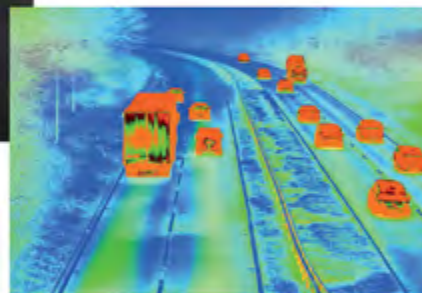

Optimalizovaná analytika pro detekci provozu

- Rychlá detekce díky sdílení metadat analýzy videa mezi kanály. Oba kanály se vzájemně doplňují v situacích, kdy je ztížená viditelnost kvůli špatnému počasí, jako je déšť, mlha, oheň, kouř atd.
- Podpora AI analýzy událostí na viditelném kanálu - detekce zastaveného vozidla, monitorování dopravní nehody nebo náhlého zastavení vozidla na silnici
- Detekce dopravní hustoty na základě AI - efektivní řízení různých dopravních podmínek, jako jsou dopravní hustota, noční jízda nebo úzké úseky na silnici



Hanwha
Vision

hanwhavision.eu



Vstup pod kontrolou

s aplikací HID Mobile Access[®]



hidglobal.com

Vstup pod kontrolou s aplikací HID Mobile Access s pomocí vašeho chytrého telefonu nebo nositelného zařízení oprávněného k přístupu ke dveřím, sítím, službám a dalším možnostem. Od bankovníctví a financí přes vzdělávací instituce až po globální korporace a další – poskytujeme řešení pro mobilní svět, které vám poskytne bezkonkurenční pohodlí, vysokou bezpečnost a ochranu soukromí a provozní efektivitu.

© 2023 HID Global Corporation/ASSA ABLOY AB. Všechna práva vyhrazena.

Zabezpečené oblasti

Od zasedacích místností až k přístupu do VIP prostor – kontrolu vstupu lze zajistit granulórně. Takže správné osoby mají ty správné přístupy ve správných časech.



Výtahy

Zajistíte přístup k výtahům nebo speciálním dveřím, klidně i pro každého uživatele zvlášť, bez toho, abyste se obávali ztráty karet nebo PINů. A to díky technologii, která je již integrována se stávajícími řešeními.



Zabezpečené tiskárny

Ochráňte své citlivé dokumenty – nechte je vytisknout pouze po přihlášení uživatele na tiskárně telefonem s platným oprávněním.



Docházka

Záznam příchodů a odchodů je přesný a pohodlný, když uživatelé používají zařízení, které velmi pravděpodobně neztratí nebo někomu nepůjčí – svůj mobilní telefon.

Laptopy a pracovní stanice

Zapomeňte na zadávání komplikovaných hesel, ať už v kanceláři nebo při práci na dálku. Uživatelé si mohou odemknout přístup k laptopu, prac. stanicím i sítím jednoduše a bezpečně.



Vstupní dveře

Odemkněte si dveře do budovy svým mobilním telefonem. Bez klíčů nebo použití složitých aplikací.



Registrace návštěvníků nebo zaměstnanců

Jednoduše přiložte mobil na vestavěnou čtečku a máte přehled, kdo všechno je v budově.



Turnikety

Hladký průchod zaměstnanců přes turnikety bez zbytečných front a zdržení, díky naší vysoké rychlosti čtení i velmi snadnému použití.



Dokonalé propojení zajišťující **unifikované použití v celém ekosystému**

V HIDu jsme přesvědčeni, že pro plné využití potenciálu Mobile Access v libovolné firmě by všechny čtečky běžných karet měly být upgradovány na modely podporující čtení mobilních identifikátorů, a přinést tak uživatelům bezproblémový zážitek.



VIDEO INTERKOM

Řešení pro bytové domy

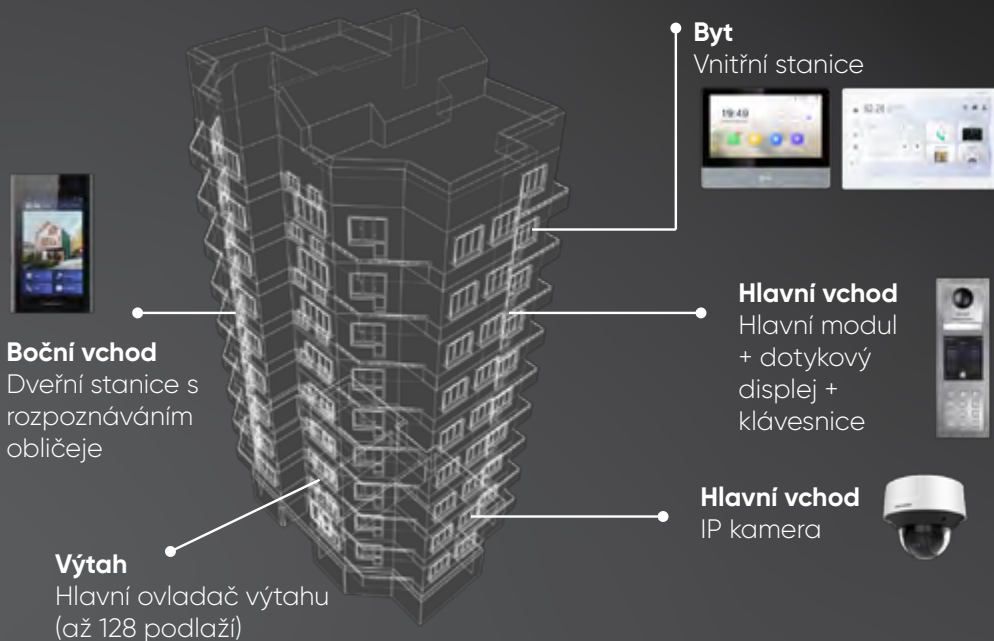

Řešení pro rodinné domy

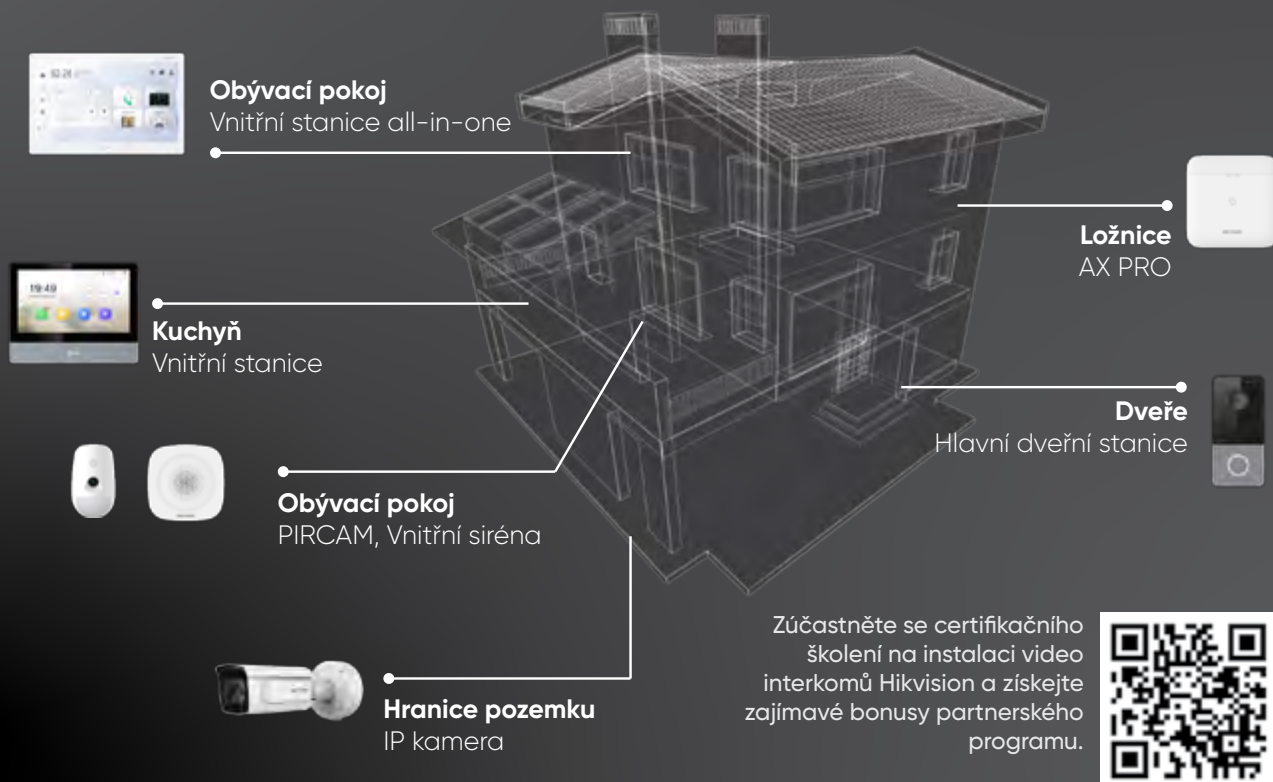

Více informací na: www.hikvision.com/cz/products/Video-Intercom-Products/

ZABEZPEČOVACÍ SYSTÉM

AX PRO



Klíčové vlastnosti



- **Snadná instalace** hardwaru
- **Jednoduchá konfigurace a ovládání** skrz uživatelsky přívětivou mobilní aplikaci
- Možnost **vzdálené údržby systému** prostřednictvím Hik-Partner Pro a možnosti poskytování následného servisu odkudkoliv a kdykoliv
- Dlouhá **životnost** baterie i jednotlivých komponent

Video verifikace



IaaS technologie podporuje zaslání videa nebo až 20 snímků pro včasný zásah proti narušitelům

Bezdrátový přenos



Rychlý, spolehlivý a bezpečný přenos díky:

- Tri-X & CAM-X technologiím
- Vzdálenost přenosu až 2 000 m
- Duální RF-Chip

Detekční technologie



Precizní detekce falešných poplachů

- Optická technologie 3D
- Technologie digitální kompenzace teploty



Certifikační školení

Zúčastněte se certifikačního školení na instalaci zabezpečovacích systémů Hikvision a získejte zajímavé bonusy partnerského programu.



Více informací na:
www.hikvision.com/cz/products/alarm-products

Bezpečnostní kamery s technologií



Technologie ColorVu společnosti Hikvision je jedinečná tím, že zachycuje vysoce kvalitní, jasný a plně barevný obraz 24 hodin denně, v jakémkoli počasí a dokonce i ve tmě.

Technologií ColorVu je vybaveno velké množství produktů, které se hodí pro širokou škálu řešení.

Špičkový hardware

3.6-9mm upgrade na 2.8-12mm a super velká clona F1.0 pro všechny ohniskové vzdálenosti.



Nejmodernější zpracování obrazu

Průkopnická technologie ISP generuje přesné barvy pro zobrazení jasného a živého obrazu. WDR až 130dB.

Mimořádná spolehlivost

Technologie aktivního vyrovnávání zaručuje výkonnost zaostřování při hromadné výrobě produktů s ultra vysokým rozlišením a technologií ColorVu pro špičkovou kontrolu kvality.

Kombinace technologie ColorVu s dalšími technologiemi v kamerách Hikvision



ColorVu +
Panoramatický
záběr



ColorVu +
Varifokální
objektiv



ColorVu +
4K



ColorVu +
Live Guard



ColorVu +
Hluboké
učení

ColorVu + Panoramatický záběr

Spojením technologií pro plnobarevný obraz ve dne v noci a panoramatického záběru společnost Hikvision vyvinula kamery, které zachycují 180° pohled s barevnými detaily i v noci.



Shoda obrazu na úrovni pixelů

1

2

Zpracování jasu a barev

180° panoramatický pohled, barevné zobrazení



ColorVu + Varifokální objektiv

Samostatně vyvinuté varifokální objektivы Hikvision s technologií ColorVu poskytují pevnou, velkou světelnost F1.0 v kompaktním provedení a zaručují jas s plnými barvami při přibližování a oddalování kamery.



F1.0
Varifokální objektiv
s velkou světelností



Při přibližování nebo oddalování není ovlivněn jas.

NVR s technologií AcuSense

K-
Serie NVR
s AcuSense



Detekce a vyhledávání objektů podle AI



4 vyhrazené kanály pro rozpoznávání obličeje s obrazovými streamy



Až 12 soubežných kanálů videa 1080p

Klíčové vlastnosti produktu



Detekce pohybu 2.0

Lidé a vozidla v zorném poli kamery spouštějí automatickou reakci, což ve výsledku zabranuje spuštění falešných poplachů.



Rychlé hledání cíle

Videozáznamy jsou tříděny do souborů podle typu cíle (osoby, vozidla).



Analytika ochrany perimetru

Detekování narušitelů na nastavených perimetrech



Vysoká dekodovací kapacita

Dekóduje až 12 kanálů videa v rozlišení 1080p pro současné vícekanálové přehrávání.

Více informací na:
Více informací na www.hikvision.com/cz



ŘEŠENÍ PRO EFEKTIVNÍ LOGISTIKU



HeatPro



Ochrana zboží

Chytrá prevence požáru, předběžné varování v okamžiku detekce abnormální teploty.



Více informací na www.hikvision.com/cz

CHYTRÉ ŘEŠENÍ PRO RETAIL

Centrální správa
vizualizovaného monitorování
a údržby.

Přístupový systém
Zajištění bezpečnosti v
místnosti.

Analýza návštěvnosti v obchodě
Zjištění oblíbených oblastí a
posouzení přitažlivosti různých
značek a produktů.

Analýza návštěvnosti
Zjištění atraktivity obchodu
pomocí počítání příchodů
a odchodů.

Analýza fronty
Upozorňuje manažera prodejny
na zákazníka před pokladnou
nebo ve zkušební místnosti, kde
čeká příliš dlouho.

POS systém
Uchování a rozřídění záznamů z
bezpečnostního kamerového
systému.

Zobrazovací zařízení

Displeje, monitory, videostěny a další zařízení pro zobrazení reklamy či informací pro
zákazníka ve vnitřních i venkovních prostorách.

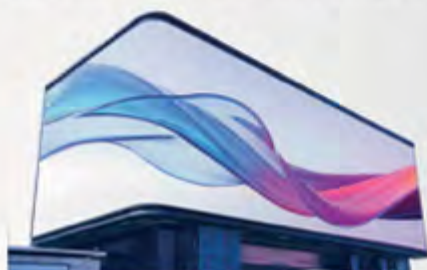

Více informací na
www.hikvision.com/cz





ADI EXKLUZIVNÍ ZNAČKY

**NAŠE EXKLUZIVNÍ ZNAČKY
PŘINÁŠEJÍ NEJNOVĚJŠÍ
TECHNOLOGIE PRO
REZIDENČNÍ A KOMERČNÍ
ÚČELY NA NEJVYŠŠÍ ÚROVNI
PRŮMYSLOVÝCH STANDARDŮ.**

Kromě široké nabídky produktů od více než 200 výrobců Vám ADI Global Distribution exkluzivně nabízí také zajímavé produkty vlastních privátních značek ADI PRO, W Box Technologies a Ultratech by ADI. Společnými atributy pro tyto produkty jsou vysoký standard kvality, trvale nízké ceny a dostupnost na všech pobočkách ADI.

**ADI
PRO**

UltraTech[®]
POWER PRODUCTS
by ADI

W BOX
TECHNOLOGIES



Produkty ADI PRO jsou určeny pro profesionály a zahrnují široký sortiment z kategorií poplachových, požárních a přístupových systémů, datových kabelů, příslušenství a nářadí. ADI PRO přináší kvalitní výrobky a výjimečnou hodnotu bez kompromisů.



KABELY



PŘÍSLUŠENSTVÍ



NÁSTROJE A NÁŘADÍ



KONTROLA VSTUPU



ULTRATECH by ADI



V nabídce ADI Global Distribution najdete řadu ventilů řízených olověných VRLA bezúdržbových, hermeticky uzavřených olověných akumulátorů pod značkou Ultratech, s technologií Absorbent Glass Mat (AGM). Standardně nabízené kapacity u 12V verzí pokrývají nejpoužívanější typy a začínají na 1,2Ah a končí kapacitou 65Ah.



6V SLA BATERIE



12V SLA BATERIE



F1 TERMINÁLY



F2 TERMINÁLY



NB TERMINÁLY



W BOX



Značka W Box Technologies nabízí široký výběr 4K UHD, Full HD a HD monitorů, switchů, patch kabelů, zdrojů, doplňků kontroly přístupu, protipožárních systémů a příslušenství navržených tak, aby za dostupnou cenu poskytovaly vysokou kvalitu a výkon pro instalační firmy i koncové uživatele. Na produkty W Box je poskytována záruka až 5 let a reklamaci vyřešíte výměnným způsobem.



MONITORY



SWITCHE



HDMI KABELY



PŘÍSLUŠENSTVÍ



ZDROJE



CHRÁNÍME TO, NA ČEM NEJVÍCE ZÁLEŽÍ



HONEYWELL COMMERCIAL SECURITY

Dostupná bezpečnost, výkonný obchod.

Honeywell Commercial Security je vedoucí poskytovatel detekčních systémů a příslušného software včetně detekce narušení zabezpečení, kontroly přístupu, videodohledu a ověření poplachu u kritických budov a infrastruktury. Zaměřujeme se na dodávání inovativních bezpečnostních produktů a služeb napříč světem.

Nabízíme:



- Jednoduché a bezpečné cloudové platformy, které vzdáleně monitorují a spravují poplachy přicházející z CCTV, kontroly vstupu a zařízení detekce narušení zabezpečení napříč několika lokalitami.



- Škálovatelné bezpečnostní platformy, které mohou růst od malých podniků na velké závody.



- Softwarové platformy s otevřenou technologií, které se snadno integrují a podporují plně připojené ekosystémy budov.



- Analytika, která mění bezpečnostní řešení na výkonné obchodní nástroje, které pomáhají zlepšovat produktivitu a efektivnost jakéhokoliv maloobchodního prostředí.



- Správa zabezpečení a bezpečnosti zajistí zaneprázdněným vlastníkům podniku a bezpečnostním manažerům okamžitou kontrolu kdykoliv a kdekoliv.



- A vždy se snaží a jistit ty nejvyšší úroveň bezpečnostní technologie a norem.

Zabezpečení:



Bezpečnostní řešení od společnosti Honeywell lze přizpůsobit vašim specifickým potřebám, a jelikož jsou škálovatelná, mohou růst, jak se budou měnit vaše požadavky. Navíc můžeme nabídnout jeden bod přístupu ke všem datům a zdrojům, které potřebujete k monitorování, kontrole a ochraně vašich prostor. Tato schopnost zpracovávat více informací rychleji vám zajišťuje větší strategickou kontrolu nad vaším provozem a celopodnikový přehled vaší provozovny.

**CHRÁNÍME TO, NA ČEM
NEJVÍCE ZÁLEŽÍ – TO JE
ROZDÍL SE SPOLEČNOSTÍ
HONEYWELL.**

Honeywell

COMMERCIAL SECURITY

buildings.honeywell.com/pl/en

ZJISTĚTE VÍCE O SÍLE INTEGRACE

Integrací vašich bezpečnostních systémů s vašimi systémy pro IT, HR, produktivitu a správu budovy těžíte výhody šetření nákladů, lepší správy osob a větší efektivity, zatímco snižujete rizika a chráníte to, na čem záleží.



35 SERIE UCELENÝ SYSTEM PRO MENŠÍ A STŘEDNÍ APLIKACE

**Flexibilní řešení, připravené
růst spolu s vaším podnikáním:**

- Rozlišení kamer 3MP až 8MP
- NVR pro 4 až 32 IP kamer
- AI videoanalýza
- Důraz na kybernetickou bezpečnost (NDAA)
- Záruka 5 let
- Připraveno pro MAXPRO Cloud (modely MPC)



Honeywell

COMMERCIAL SECURITY

Upgrade to Yuasa!



- ✓ Reliability when it matters
- ✓ Battery power for high tech security systems
- ✓ Decades of experience in alarm systems

www.yuasa.com



YUASA

by **GS YUASA**

THE WORLD'S LEADING BATTERY MANUFACTURER

Yuasa batteries
are available at:

ADI

a **resideo** company

PRŮMYSLOVÝ MONITORING PROSTŘEDÍ

Datová centra a serverovny jsou jedny z nejkritičtějších částí každé společnosti. Problém s vysokou teplotou, nebo vlhkostí může ohrozit fungování systémů. Fatální může být

i vniknutí kapaliny do prostoru datového sálu. HW group vyvíjí, vyrábí a dodává komplexní, průmyslový monitoring prostředí.

Nabízíme jednoduché a snadno instalovatelné řešení pomocí zařízení HW group a cloudové služby HWPportal.cz, založené na SensDesk Technology. Technologie SensDesk a česká mutace HWPportal.cz koncentruje všechny jednotky HW group do jedné

platformy a doplňuje hardwarové schopnosti jednotlivých zařízení. Je možné jí provozovat jako doplňkovou službu prostřednictvím společnosti HW server s.r.o., nebo jako vlastní cloudové řešení s instalací na vlastní server.

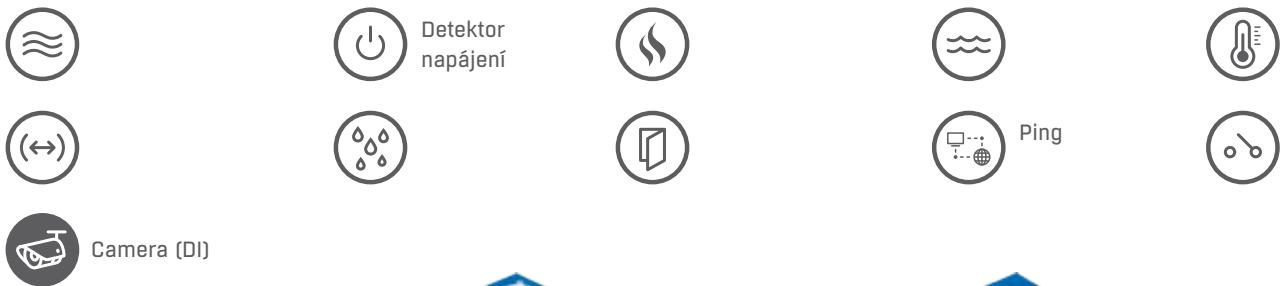
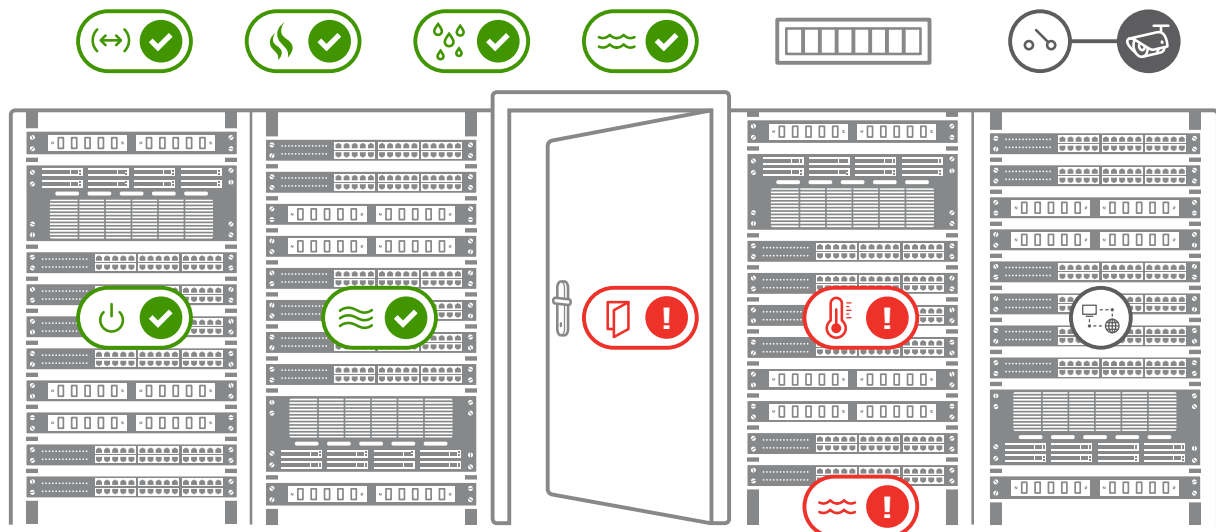

VZDÁLENÉ MĚŘENÍ ENERGIÍ

HWg-PWR je ethernetové zařízení určené pro vzdálený dohled a odečet spotřeby elektrické energie, tepla, vody, plynu či dalších veličin prostřednictvím elektroměrů,

HWg-PWR 3/12/25 měří spotřebu energií pomocí externích měřičů od standardních výrobců. Lze kombinovat různé výrobce elektroměrů, vodoměrů, plynometrů a dalších snímačů. HWg-PWR existuje ve variantě pro připojení 3 nebo 12 nebo 25 externích měřičů s rozhraním M-Bus (EN 13757). Ukládané vybrané hodnoty lze zobrazit v grafu přes WEB rozhraní po přímém připojení na

vodoměrů, plynometrů a dalších snímačů vybavených rozhraním M-Bus.

danou jednotku HWg-, nebo používat cloudové služby na bázi SensDesk Technology. V České republice a na Slovensku tuto službu provozuje společnost HW server s.r.o. s aplikací HWPortal.cz. Je možno použít vzdálený cloud jako službu, nebo mít celý portál instalovaný on-premise na vlastním zařízení.

HWg-PWR 3/12/25



8 DI Input	1W-UNI sensors	4-20 mA	RS-485 sensors	WLD sensors	3/12/25 M-Bus sensors
DO Output	DO Relay	Virtual VDO Output	Ext. DO Relay	PoE	Buffer data logger
SMS alert	1 SNMP trap	3 E-mail alert	1 SMS gateway	Web server	HW PORTAL
LAN	WiFi	(2G) GSM	LTE	NB-IoT	Battery

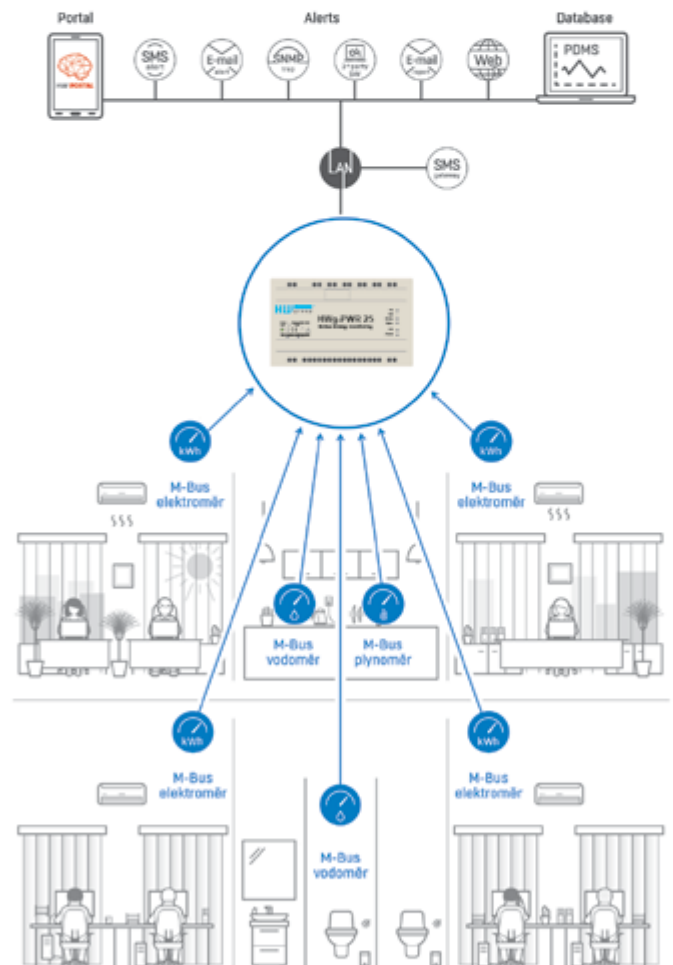

MorphoWave™ XP

Bezdotyková 3D čtečka
otisků prstů



› Plně
bezdotyková

› Snímá najednou 4
otisky prstů za < 1 s

› Vysoká
přesnost

› I pro suché, vlhké
nebo poškozené
prsty

Join us on



www.idemia.com

 IDEMIA

VisionPass

Ultimátní čtečka geometrie obličeje pro kontrolu vstupu



› Bezpečná a pohodlná

› Přesná a rychlá

› Fungující za všech světelných podmínek

› Odolná vůči podvrhům

› Efektivní i při nošení roušek

Join us on



www.idemia.com

 IDEMIA



JABLOTRON 100*

- Profesionální zabezpečovací systém
- Sběrníkové, bezdrátové a kombinované řešení
- Flexibilní velikost instalace
- Široký výběr detektorů

MyCOMPANY

- Mobilní aplikace
- Vzdálený servis instalací
- Online přístup k databázi zákazníků
- Tvorba obchodních nabídek

AKADEMIE JABLOTRON

- Propracovaný školicí systém
- Certifikační a recertifikační kurzy
- Profesionální školitelé

PARTNERSKÝ PROGRAM

- Finanční benefity
- Zvýhodněné ceny produktů
- Marketingová podpora
- Akce pro partnery

TECHNICKÁ PODPORA A SERVIS

- 24 hodin denně, 7 dní v týdnu
- Aplikační doporučení
- 3-5letý bezplatný pozáruční servis

Co získám jako montážní partner?



Proč právě LITES?



**Skladová dostupnost
na prvním místě**
Mít produkty skladem je naší prioritou



Dlouhodobá péče o zákazníka
Naši spolupráci stavíme na flexibilitě
a kvalitní péči o zákazníka

Mohlo by vás zajímat?



Mobilní aplikace
Mějte váš systém online na dosah ruky



Autonomní detektor
Pro byty a rodinné domy



Bezdrátové hlásiče
Bezdrátový systém



Kolejová vozidla
Požární systém pro železniční vozidla



**Potřebujete zhotovit
projekt EPS?**
Doporučíme firmu z vašeho regionu



**Potřebujete servis
nebo revizi EPS?**
Doporučíme firmu z vašeho regionu

DÁLKOVÝ PŘÍSTUP

BEZPEČNOST BUDOV. SNADNÉ OVLÁDÁNÍ.



Systemy el. požární signalizace
Systemy pro řízení hasicích zařízení
Obslužná pole požární ochrany

www.laborstrauss.com

LST

LABOR STRAUSS
SICHERUNGSANLAGENBAU GMBH

Series BC600

Detekce požáru a řízení hašení



Labor Strauss

System Sensor

Apollo

Bezdrátová detekce požáru

LST
laborstrauss.com



Prodloužení sběrnic systémů Galaxy a MB-SECURE po LAN



BUS-2

RS485

CWDM

MM/SM

I/O

REV:202304



Unikátní technologie zpracování přenášených dat garantuje spolehlivou komunikaci systémových sběrnic poplachových systémů i při současném přenosu streamů z IP kamer, komunikaci systémů automatizace budov a dalších instalovaných systémů. LAN-RING byl díky tomu opakovaně certifikován jako přenosová trasa poplachového systému Galaxy Dimension splňující požadavky EN 50131-1. S nově vyvinutými moduly miniLAN-4B2 jej lze použít i pro přenos sběrnic BUS-2 systému MB-SECURE.

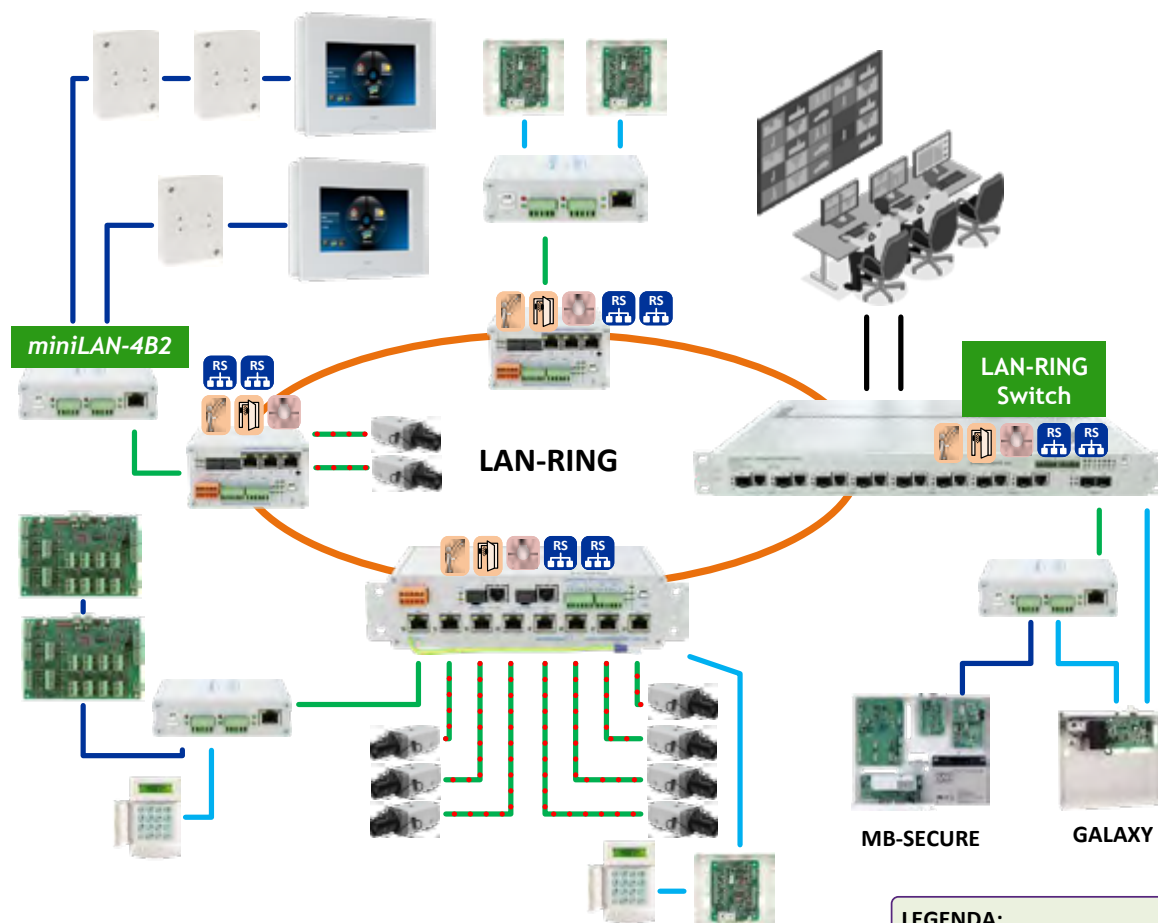

Multifunkční komunikační systém



Pracovní teplota -40°C až $+70^{\circ}\text{C}$



Obousměrná komunikace po jednom optickém vlákně



Univerzálně použitelné na MM i SM vláknech



Redundantní kruhová topologie



Certifikováno dle EN 50131-1⁽¹⁾

LEGENDA:

- 1x MM / SM vlákně
- GE LAN
- FE LAN s PoE
- FE LAN
- BUS-2 (MB-SECURE)
- RS485 (GALAXY)



⁽¹⁾Certifikované se systémy Asset, Galaxy a MB-SECURE.

Přenos sběrnic systémů MB-SECURE a Galaxy po optice

IB2

BUS2

CWDM

MM/SM

REV:202304



Pro spolehlivé prodloužení sběrnic systému MB SECURE nabízíme osvědčené optické převodníky řady xDW. Moderní design s digitální modulací garantuje kvalitní přenos dat i na kilometrové vzdálenosti. Prodloužení realizované optickými vlákny navíc zaručuje vysokou odolnost vůči elektromagnetickému rušení. Díky tomu je zaručený bezproblémový provoz v průmyslových areálech, velkých kancelářských budovách a obchodních centrech s velkým množstvím instalovaných technologií.

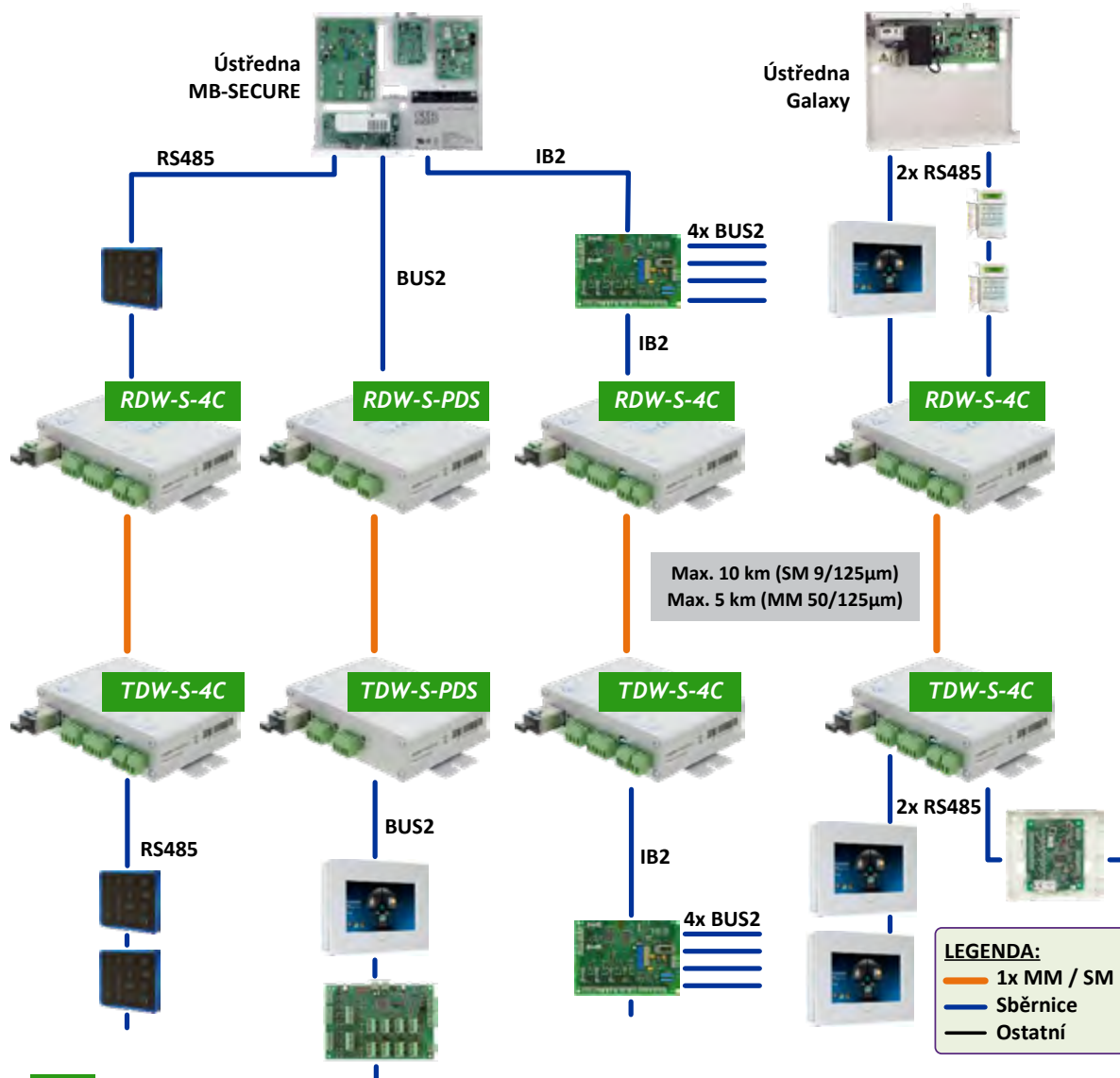

Plug and Play



Pracovní teplota -40°C až $+70^{\circ}\text{C}$



Obousměrná komunikace po jednom optickém vláknu



Univerzálně použitelné na MM i SM vláknech



Digitální modulace



Certifikováno dle EN 50131-1



www.metel.eu

NAJDĚTE TO, CO HLEDÁTE, RYCHLE!

Přeskočit, přehrát. Přeskočit, přehrát. Přeskočit, přehrát. A pořád jste ještě nenašli to, co hledáte. Nejste sami. Denně vznikají tisíce terabajtů videozáznamů. Procházet ručně hodiny nahrávek, abyste našli nějakou osobu nebo předmět zájmu může zabrat neskutečně dlouhou dobu. Nepřáli byste si, aby existoval způsob, jak učinit procházení videozáznamů rychlé, chytré a snadné? To vše je možné s XProtect Rapid REVIEW!

S XProtect Rapid REVIEW od BriefCam získáte pokročilé přídatné řešení forenzní video analýzy, které vám umožní rychle prohlížet a analyzovat video obsah. Najdete tak vše, co hledáte, rychle.



VYBRAT

Inteligentní správa případů

Díky bezproblémové integraci nástroje XProtect Rapid REVIEW můžete intuitivně vybírat zdroje videa, ihned vytvářet vyhledávací úlohy a uspořádat všechny vyšetřovací videa do jediné složky, abyste video mohli prohlížet rychle a efektivně v uživatelském rozhraní XProtect.



VYHLEDÁVÁNÍ

Zrychlení vyšetřování

Na video záznamech se často objevují incidenty, které je potřeba vyšetřit. Může se jednat o pohřešované osoby, vandalismus, krádeže, napadení, nehody, pracovní úrazy nebo obvinění z obtěžování. Obvykle ruční forenzní prohlížení archivů záznamů zabere mnoho času – čím více nahrávek, tím více času. Nástroj XProtect Rapid REVIEW umožňuje rychlé a inteligentní multikamerové vyhledávání na základě neustále se rozšiřující sady analytických filtrů vyhledávání z několika kamer, aby uživatelé mohli rychle hledat důkazy a informace, které potřebují.

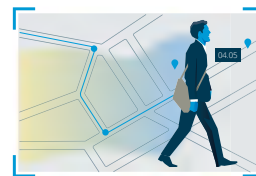

OBJEVIT

Objevte hodnotu videa

Objevte možnosti za hranicemi zabezpečení a získejte ze svých videí více díky možnosti analyzovat aktivitu objektu, obvyklé trasy a doby prodlevy. Výsledkem jsou snadno čitelné vizualizace, které vám dávají možnost forenzně určit oblasti s většinovou obsazeností pro lepší pochopení scény a získání dalších znalostí. Například správa maloobchodních prodejen dokáže identifikovat obsazenost zákazníky a směr pohybu a porozumět tomu, jak se zákazníci pohybují na prodejních. Mohou tak zajistit lepší umístění produktu, personální obsazení a vynikající zákaznickou zkušenost.

Book a Demo at: www.milestonesys.com/campaigns/book-a-demo/

Milestone Kite™

Jednoduchá, bezpečná a škálovatelná cloudová platforma pro video.



Stará se o bezpečnost, takže vy se může soustředit na podnikání

Hledáte jednoduché bezpečnostní řešení, které vás neobere o čas? Milestone Kite je odpověď.

Je založen na cloudu, takže se snadno provozuje, je přístupný odkudkoli a nemusíte řešit žádné aktualizace a údržbu. Jedná se o otevřené řešení, které vám dává svobodu výběru z více než 6 000 kamer. Nad rámec standardních nabídky je k dispozici řada doplňkových analytických a přístupových funkcí.

Stejně jako u všech Milestone produktů, nabízíme vysokou odbornost, podporu a globální síť partnerů.

Klíčové výhody



Jednoduchý

Věnujte svůj čas tomu na čem opravdu záleží

Zaměřte se na své podnikání, ne na bezpečnost. Milestone Kite je jednoduchý na nastavení, provoz i údržbu a je přístupný odkudkoli.



Bezpečný

Chraňte si své podnikání

Užijte si klid. Se spolehlivým video řešením chraňte své lidi, majetek a hodnoty. Zabezpečte se proti krádeži, vandalismus apod.



Škálovatelný

Jednoduše rozšiřitelné

Vyberte si z více než 6000 kamer, doplňte další místa, nebo zvolte doplňkové analytické a přístupové funkce.



Snížení nákladů

Ušetřete provozní náklady

Díky nízkým pořizovacím a provozním nákladům tohoto řešení, Milestone Kite ochraňuje vaše podnikání, čas a peníze



Přehled připravovaných řešení pro videoverifikaci událostí

Japonská společnost OPTeX, která je již více než 40 let světovým lídrem v oblasti detekce a celosvětovým poskytovatelem systémů prevence kriminality, oznamuje uvedení nových inovativních detektorů.

Po úspěšném uvedení řady vnitřních detektorů FlipX vsadila společnost OPTeX na to, že se jí bude dařit v oblasti řešení videoverifikace událostí. Premiérová řada InSight nabízí detektor kombinující vysoce efektivní OPTeX venkovní detekční technologii s kamerou.

Venkovní PIR s inteligentním VCA



Dostupné modely

INS-QXI-ST: dosah vějíř 12m, PIR s kamerou pro vyšší montážní výšku

INS-HX-80N: dlouhý dosah / záclona 24m, PIR s kamerou pro vyšší montážní výšku

Bezpečnostní řešení založené na vizuálním ověřování PIR detekce pro venkovní aplikace

InSight není ovlivněn světlem, větrem, deštěm ani sněhem, a proto minimalizuje falešné poplarchy a je vybaven technologií tolerance malých zvířat, která efektivně snižuje nežádoucí poplarchy. Proces instalace jednotek InSight je zjednodušen přizpůsobením zorného pole kamery a detektoru a to pro všechny detekční diagramy. Řada InSight je kompatibilní se standardem ONVIF a lze ji přímo připojit k stávajícím systémům IP CCTV, OPTeX Visual Verification Bridge (k dispozici již brzy), stejně jako k jakémukoli DVR, NVR nebo VMS.

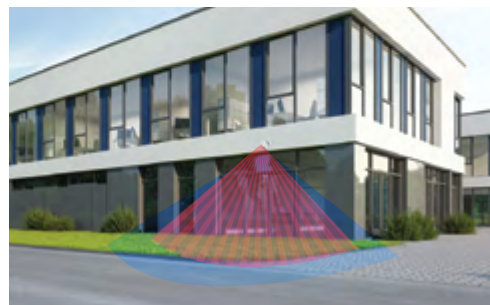

Stabilní a spolehlivý venkovní PIR

- Modelová řada s širokou a úzkou oblastí detekce
- Vynikající odolnost proti falešným poplachům, jako jsou malá zvířata a kymácející se venkovní rostliny.



Kamera s inteligentní funkcí VCA

- Jasný obraz ve dne i v noci díky infračervenému osvětlení
- Není třeba vyrovnávat úhel kamery s detekční oblastí, aby nedošlo k chybě.
- Vzdálená konfigurace detekčních oblastí
- Flexibilní pravidlo detekce VCA
- Ohraničující rámeček ve streamovaném videu dokáže určit co má být detekováno

Jasný obraz ve dne i v noci s infračerveným osvětlením celé detekční oblasti

Kamera FHD
s IR LED

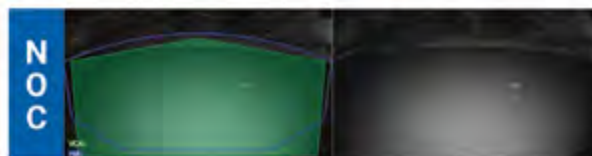

Funkce dvojitého potvrzení VCA a PIR

Detekce VCA i PIR významně přispívá k důvěryhodnosti poplachového signálu.



Integrace Plug & Play Bridge
OPTEX (k dispozici brzy)

Rychlá a spolehlivá instalace do
stávajících systémů IP CCTV

- Snadná integrace do nového nebo stávajícího Bridge
- Plně integrovaný a certifikovaný portál Bridge & CHEKT



ONVIF
ONVIF is a trademark of Onvif, Inc.



- Ochrana proti neoprávněné manipulaci (detekce změny scény pomocí VCA)
- Oznámení od ONVIF

Senzor LiDAR nové generace

REDSCAN Pro



REDSCAN je oceňovaný laserový detektor, který identifikuje velikost, rychlost a vzdálenost pohybujícího se objektu a může fungovat jako neviditelná stěna nebo rovina. Tento vysoce přesný snímač LiDAR nabízí konfigurovatelný rozsah detekce v poli 50x100 metrů. REDSCAN Pro nabízí ideální řešení pro ochranu rozsáhlých perimetrů, střech, kritické infrastruktury, komerčních budov, oblastí obnovitelných zdrojů energie a průmyslových areálů.



REDSCAN Pro je kompatibilní s ONVIF a má vestavěnou panoramatickou asistenční kameru pro přesné snímání a kontrolu událostí. Kamera se aktivuje a nahrává při spuštění alarmu, což znamená, že můžete rychle a snadno sledovat a prohlížet události a po události provést potřebné úpravy nastavení.

Mimořádně spolehlivá a všestranná řada REDSCAN Pro bude letos rozšířena o další vylepšený produkt. REDSCAN MINI Pro bude k dispozici také s kamerou. Sledujte naše webové stránky, kde najdete nejnovější informace.

Leading the industry with premium products compliant with LVD/IEC applications and Fire & Security

Our **PS** and **PG Series** batteries are available in **LVD/IEC Compliant flame retardant UL94-V0 casing** making these fully compliant for use in applications governed under the **IEC 62368-1** compliance and as recommended by the world's leading panel manufacturers.

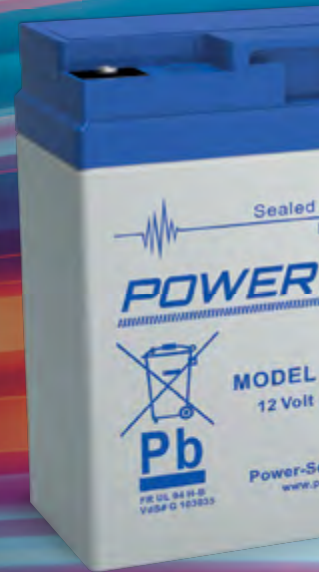

LVD/IEC Compliant Flame Retardant UL94-V0 – available through: **ADI Global Distribution**

For more information, visit:

<https://www.power-sonic.com/blog/the-low-voltage-directive-lvd-guide/>



Warranty:
24 months
in service



ALSO AVAILABLE, FROM POWER SONIC:

The **POWERSTEADY** and **POWERPURE RT SERIES UPS** product ranges deliver reliable and uninterruptible power protection and battery backup during outages.



VAŠI EXPERTI V OBLASTI FRNC/LFHC KABELŮ

Velmi podstatnou součástí sortimentu našich ohniodolných FRNC/LFHC kabelů je skupina pod obchodní značkou PRAFla® splňující nejpřísnější požadavky třídy reakce na oheň B2_{ca}s1d1a1 a požadavky na funkčnost během požáru.

Převratnou novinkou jsou kabely s izolací z napěněné keramizující silikonové pryže. Tato technologie umožňuje

vyrábět i takové typy kabelů, které v provedení s nízkým požárním rizikem nebylo možné standardní technologií vyrobit. Díky tomu dosahují nové typy sdělovacích kabelů, oproti současným srovnatelným bezhalogenovým typům, výrazně lepších přenosových vlastností. Důkazem jedinečných vlastností použitých materiálů je ocenění Profesionální komory požární ochrany, která udělila výrobku

PRAFlaSafe® X

XLPE/FRNC měděné silové kabely
1-CXKH-R B2_{ca}s1a d1 a1



- 1 | Cu vodič (RE, RM, SM)
- 2 | Izolace (XLPE)
- 2 | Obal (extrudovaný FRNC obal)
- 3 | Plášť (FRNC polymer oranžový)

Dostupné ve variantách:

+ : odolná vůči UV záření a vodě (AD1–AD7)
XD, XD1: pancéřová ochrana dráty nebo FeZn páskou
T: konstrukce s jádry třídy 5

Rozsah dimenzí:

RE: 1,5 mm² – 16 mm²
RM: 25 mm² – 240 mm²
SM: 50 mm² – 240 mm²
Počet žil: 1x – 48x



Technická specifikace:
TP PRAKAB 02/99



Jmenovité napětí:
0,6/1 kV



Poloměr ohybu (min.):
6 x Ø kabelu do 20 mm
12 x Ø kabelu od 20 mm do 40 mm
15 x Ø kabelu nad 40 mm



Požární vlastnosti:
ČSN EN 60332-1-2: Samozhášivost
ČSN EN 60754-2: Korozivita plynů
ČSN EN 61034-2: Hustota dýmu
ČSN EN 60332-3-22: Hoření ve svazku
ČSN EN 13501-6: Třída reakce na oheň
Klasifikace CPR: B2_{ca}s1ad1a1



Certifikát:
EZÚ Česká republika

PRAFlaDur®

SiR/FRNC měděné silové kabely, s funkční schopností
1-CSKH-V180 P15-R - P60-R, PH120-R, P₇₅₀90-R, PS15 - PS60, B2_{ca}s1a d1 a1



- 1 | Cu vodič (RE, RM)
- 2 | Izolace (silikonový kaučuk)
- 3 | Obal (extrudovaný FRNC obal)
- 4 | Plášť (FRNC polymer hnědý)

Dostupné ve variantách:

+ : odolná vůči UV záření a vodě (AD1–AD7)
XD, XD1: pancéřová ochrana dráty nebo FeZn páskou
T: konstrukce s jádry třídy 5
C90: stíněné Cu dráty
90: funkční schopnost 90 minut

Rozsah dimenzí:

RE: 1,5 mm² – 16 mm²
RM: 25 mm² – 240 mm²
SM: 50 mm² – 240 mm²
Počet žil: 1x – 48x



Technická specifikace:
TP PRAKAB 01/05



Jmenovité napětí:
0,6/1 kV



Poloměr ohybu (min.):
6 x Ø kabelu do 20 mm
12 x Ø kabelu od 20 mm do 40 mm
15 x Ø kabelu nad 40 mm



Požární vlastnosti:
ČSN EN 60332-1-2: Samozhášivost
ČSN EN 60754-2: Korozivita plynů
ČSN EN 61034-2: Hustota dýmu
ČSN EN 60332-3-22: Hoření ve svazku
EN IEC 60331-21 – celistvost obvodu 180 minut
ČSN 73 0895, STN 92 0205: Funkčnost kabelové trasy
ČSN EN 13501-6: Třída reakce na oheň
Klasifikace CPR: B2_{ca}s1ad1a1



Certifikát:
EZÚ Česká republika



PRAKAB PRAŽSKÁ KABELOVNA, s.r.o.

Ke Kablu 278 | CZ-102 00 Praha 10

Tel. +420 272 070-210

Fax +420 272 070-181

office@prakab.cz | prakab.cz



PRAFlaGuard® FTP cenu za výrobek roku 2015 v oblasti protipožární ochrany.

V roce 2002 jsme jako jedna z mála společností v České republice otevřeli vlastní zkušební centrum, které je i dnes díky získaným certifikacím a investicím do zkušebního zařízení stále jedinečným zkušebním místem. K významným zkouškám patří měření

uvolněného tepla a dýmu při zkoušce CPR, která komplexně hodnotí vlastnosti zplodin vznikajících při hoření kabelů. Výrobky PRAKABu rovněž splňují nevyšší požadavky národních i mezinárodních norem a jsou pravidelně úspěšně certifikovány mezinárodními instituty. Díky tomu si PRAKAB u svých zákazníků vypracoval pověst kvalitního a spolehlivého dodavatele a patří k lídrům evropského trhu.

PRAFlaCom® F

FRNC/FRNC nízkofrekvenční sdělovací kabely, stíněné SHKFH-R B2_{ca} s1a d1 a1

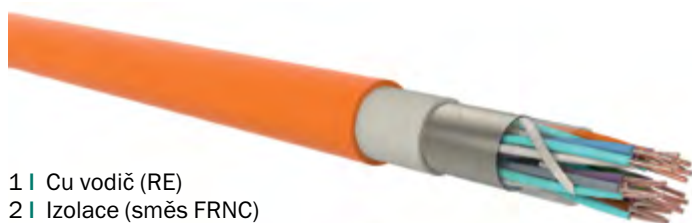

- 1 | Cu vodič (RE)
- 2 | Izolace (směs FRNC)
- 3 | Obal (dielektrická, separační páska)
- 4 | Stínění (laminovaná Al folie s příložným Cu drátem)
- 5 | Obal (extrudovaný FRNC obal)
- 6 | Plášť (FRNC polymer, oranžový)

Dostupné ve variantách:

+: odolná vůči UV záření a vodě (AD1-AD7)

Rozsah dimenzí:

Počet žil: (1-10) x 2 x (0,8 - 1,12) mm



Technická specifikace:

TP PRAKAB 05/01



Jmenovité napětí:

100 V



Poloměr ohybu (min.):

10 x Ø kabelu do 20 mm
12 x Ø kabelu od 20 mm do 40 mm
15 x Ø kabelu nad 40 mm



Požární vlastnosti:

ČSN EN 60332-1-2: Samozhášivost
ČSN EN 60754-2: Korozivita plynů
ČSN EN 61034-2: Hustota dýmu
ČSN EN 60332-3-22: Hoření ve svazku
ČSN EN 13501-6: Třída reakce na oheň
Klasifikace CPR: B2_{ca} s1ad1a1



Certifikát:

EZÚ Česká republika

PRAFlaGuard® F

SiR/FRNC nízkofrekvenční sdělovací kabely, stíněné, s funkční schopností SSKFH-V180 P15-R - P90-R, PH120-R, P75090-R, PS15 - PS90 B2_{ca} s1ad1a1



- 1 | Cu vodič (RE)
- 2 | Izolace (silikonový kaučuk), žíly jsou stočené do párů
- 3 | Obal (dielektrická, separační páska)
- 4 | Stínění (laminovaná Al folie s příložným CuSn drátem)
- 5 | Obal (extrudovaný FRNC obal)
- 6 | Plášť (FRNC polymer hnědý)

Dostupné ve variantách:

+: odolná vůči UV záření a vodě (AD1-AD7)

Rozsah dimenzí:

Počet žil: (1-10) x 2 x (0,8 - 1,12) mm



Technická specifikace:

TP PRAKAB 05/01



Jmenovité napětí:

100 V



Poloměr ohybu (min.):

10 x Ø kabelu pro Ø do 20 mm
12 x Ø kabelu pro Ø od 20 mm do 40 mm
15 x Ø kabelu pro Ø nad 40 mm



Požární vlastnosti:

EN 60332-1-2: Oheň retardující
EN 60754-2: Korozivita plynů
EN 61034-2: Nízké emise kouře
EN IEC 60332-3-22: Hoření ve svazku
IEC 60331-21: Celistvost obvodu 180 minut
ČSN 73 0895, STN 92 0205
EN 13501-6: Třída reakce na oheň
Klasifikace CPR: B2_{ca} s1a d1 a1



Certifikát:

EZÚ Česká republika

Senstar Makes Sense

Senstar is a global technology leader in advanced sensing and information management systems for the protection of infrastructure and facilities.

For over 40 years, Senstar has been protecting assets in a wide range of applications. Working with customers and partners, Senstar can adapt solutions with the most appropriate technology to address the level of security required and budget available.



SENSTAR[®]

Fusion - The Next Generation of Perimeter Security

Sensor fusion is a breakthrough technology that synthesizes data from separate systems to generate actionable information.

More than just a simple Boolean logic integration, the sensor fusion engine accesses low level data to intelligently characterize potential risks. Data synthesis enables the system to achieve levels of performance that exceed those of the individual sensors.

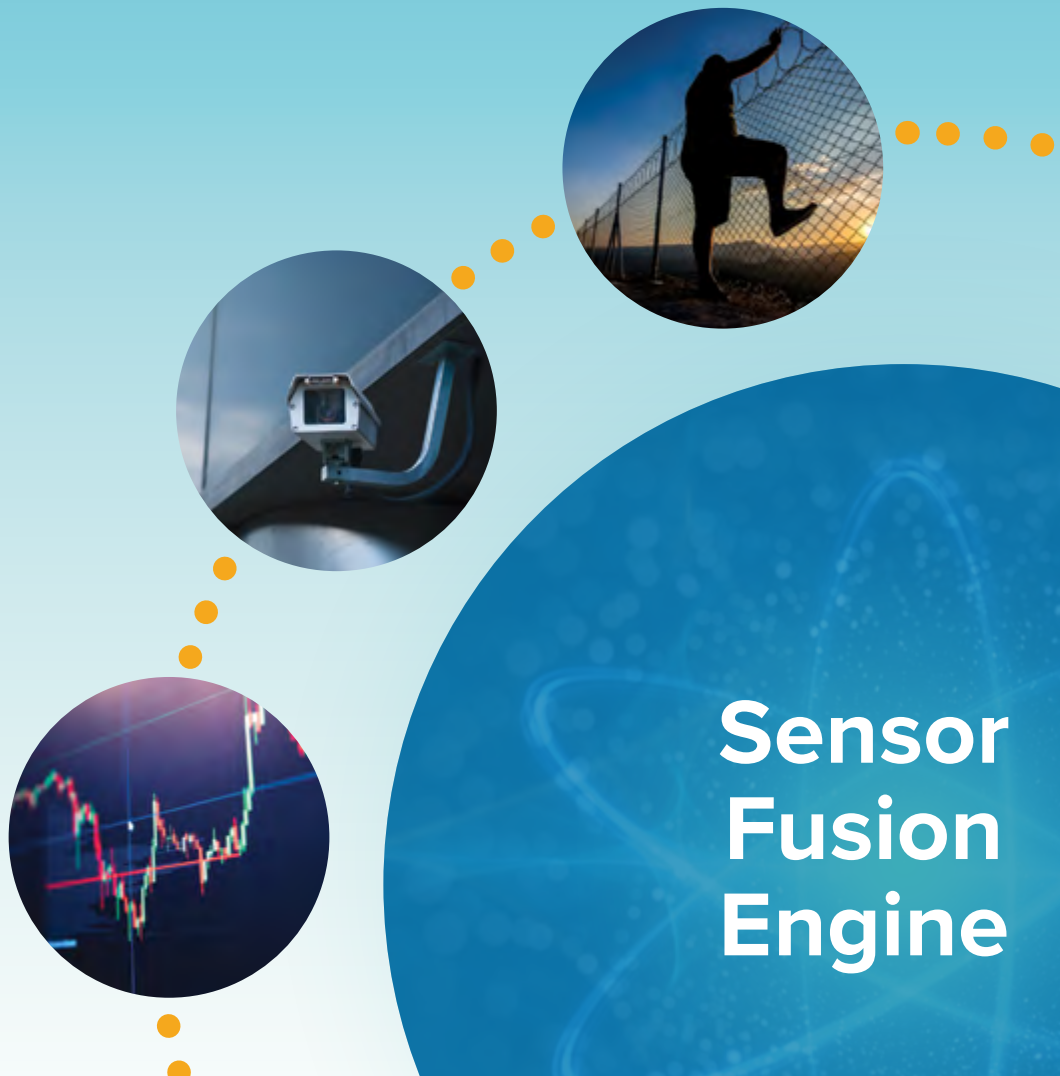

Instalační kabely SOLARIX



Instalační kabel Solarix
CAT6A STP LSOHFR B2_{ca} s1 d1 a1

Základní informace

- Kabely jsou dostupné v kategoriích 5E, 6, 6A, 7, 7A a 8
- Provedení U/UTP, F/UTP, U/FTP, S/FTP
- Vnitřní kabely s PVC a LSOH pláštěm
- Venkovní kabely s UV stabilním PE pláštěm
- Třídy reakce na oheň E_{ca}, D_{ca}, C_{ca} a B2_{ca}

Klíčové vlastnosti

- Vynikající přenosové parametry
- Vysoká spolehlivost
- Kabely splňují mezinárodní standardy
- B2_{ca} kabely splňují vyhlášku č. 268/2011
- Vysoká mechanická odolnost kabelu i balení

Instalační kabely SOLARIX v balení 100m/box

Základní informace

- Dostupné vybrané kabely kategorie 5E a 6
- Vnitřní kabely s PVC a LSOH pláštěm
- Venkovní kabely s UV stabilním PE pláštěm
- Provedení U/UTP (PVC a LSOH) a F/UTP (PE)
- Třídy reakce na oheň F_{ca}, E_{ca} a D_{ca}

Klíčové vlastnosti

- Stejně parametry jako v případě běžného balení
- Bezproblémová instalace
- Kabely splňují mezinárodní standardy
- Vysoká mechanická odolnost kabelu i balení
- 100 m kabelu v jednom boxu



Instalační kabel Solarix
CAT6 UTP PVC E_{ca}

Záruka 5 let a 30 let

SYSTÉM STRUKTUROVANÉ KABELÁŽE

Patch panely **SOLARIX**

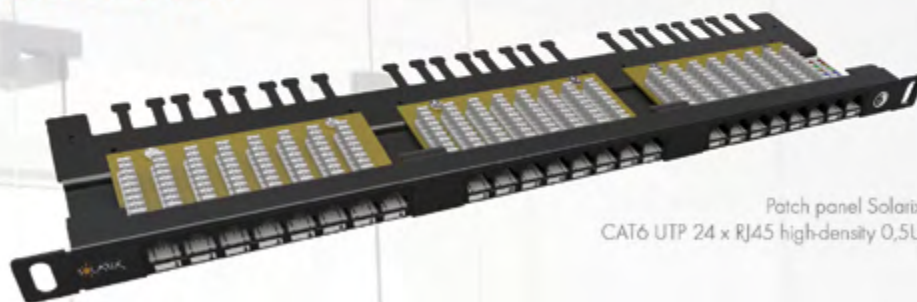

Patch panel Solarix
CAT6 UTP 24 x RJ45 high-density 0,5U

Základní informace

- Počet portů 12, 24 a 48
- Dostupné ve stíněné i nestíněné variantě
- Osazené i modulární provedení
- Velikost 0,5U, 1U a 2U
- Duální IDC svorkovnice typu 110/Krone

Klíčové vlastnosti

- Vynikající přenosové parametry ve všech kategoriích
- Vysoká spolehlivost
- Patch panely splňují mezinárodní standardy
- Rychlá a jednoduchá instalace
- Dlouhá životnost svorkovnice i portů RJ45

Keystony **SOLARIX**

Základní informace

- Ideální k jednoduchému zakončení instalačních kabelů Solarix
- Dostupné v kategorii 5E, 6, 6A a 8
- Různé způsoby instalace (tj. zářezávací, samořezné a rychlozářezávací)
- Dostupné ve stíněné i nestíněné variantě
- Určeny pro kabely s průměrem vodiče od AWG26 do AWG22

Klíčové vlastnosti

- Rychlá a jednoduchá instalace
- Keystony splňují mezinárodní standardy
- Díky speciální konstrukci minimální chybovost při zapojování
- Kompatibilita s modulárními zásuvkami třetích stran
- Vynikající výkonové parametry



Keystone Solarix
CAT6A STP RJ45 samořezný

Záruka 5 let a 30 let

3D Surveillance solution with Accur8vision by Hexagon



Accur8vision as the ideal monitoring solution

The intelligent security system Accur8vision provides perfect protection for monitoring subjects of interest. By designing individual protection zones, specific areas and entrance areas can be monitored. Using LiDAR, the application of conventional security cameras is not mandatory, which brings certain advantages.



Surveillance

Worldwide, the demand for security and surveillance solutions is increasing. Hexagon helps address security challenges with its smart 3D Surveillance system that detects physical changes in a space, immediately determines threats versus nonthreats with accuracy and reliability, and notifies the relevant personnel accordingly. Hexagon's 3D surveillance solution reduces the number of false alarms and adds a layer of security beyond what security personnel and traditional sensors provide. It doesn't require security personnel to monitor many screens. The Leica BLK247 autonomously detects changes in the environment it monitors. Employing AI and edge computing, our system recognises the difference between a threat and a non-threat — for example, a human intruder versus wildlife — and will automatically trigger an alert if necessary.

- Volumetric vs perimeter detection
- LiDAR detection vs 2D video analysis
- Real-time alarm events
- Snapshot function minimises false alarms

Accur8vision

Accur8vision is an expanded perimeter security system. Unlike conventional systems that typically only guard perimeters, Accur8vision guards the entire area of a patrolled space. If the intruder enters the guarded area, the system is notified. The operator will have information based on the exact location, size, and speed of the intruder. Even the trajectory of his movements will be known.

Advanced view of alarm situations

Accur8vision provides operators with crucial information during an alarm situation. When an intruder enters a guarded zone and violates the rules the operator set, the system raises an alarm. It records the intruder's movement and visualises it for the operator on the display. The system can also be used with PTZ cameras which Accur8vision can automatically rotate to the active zone. Security staff can thus easily monitor the situation in real time.

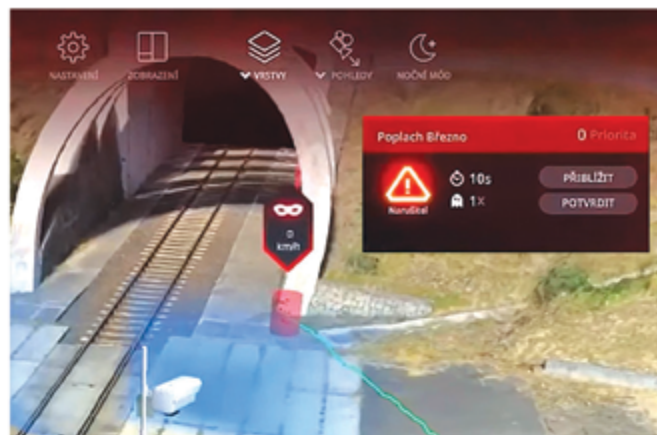

A8V MIND

A8V MIND is a special portable version of the Accur8vision detection system. It includes Lidar detector, 4 fixed cameras, A8V server, WiFi and GSM router, information LED strip, rugged outdoor design, terrain wheels, internal bridge battery and stackable battery cases for external power supply. A rugged tablet for the Accur8vision client and the system can also be connected to via a web-based thin client. The system can be connected via Wi-Fi and a touchscreen tablet that can run the full Accur8vision system. This allows the system to be configured. An unlimited number of detection zones can be created. Arm and disarm the system, view the event log, etc.



Accur8vision lite

Accur8vision lite is a mobile version of Accur8vision. The mobile system makes it possible to view the security system and some of its components. The user can be notified about the status of the system, if there is an alarm, what threat level has been activated, what is armed and disarmed, and also if there is anything wrong with the lidars. Tracking of the intruder can also be seen in the mobile version. An intruder inside an active alarm zone will show up as a red exclamation point while people inside an unactive alarm zone will also be tracked but will only show up as a white exclamation point. It is still possible for the user to see where the intruder is. Archive can also be viewed on accur8vision lite. The camera alarm events will be recorded and kept for viewing when necessary. Accur8vision lite's easy and user-friendly approach allows the user an easy handling of their security system.



“ Our volumetric detection system uses LiDAR technology to safeguard entire areas instead of only the perimeter.”

SETTING EVENTS IN MOTION

First-line, real-time intruder event signalling
with universal compatibility across all PSIM platforms

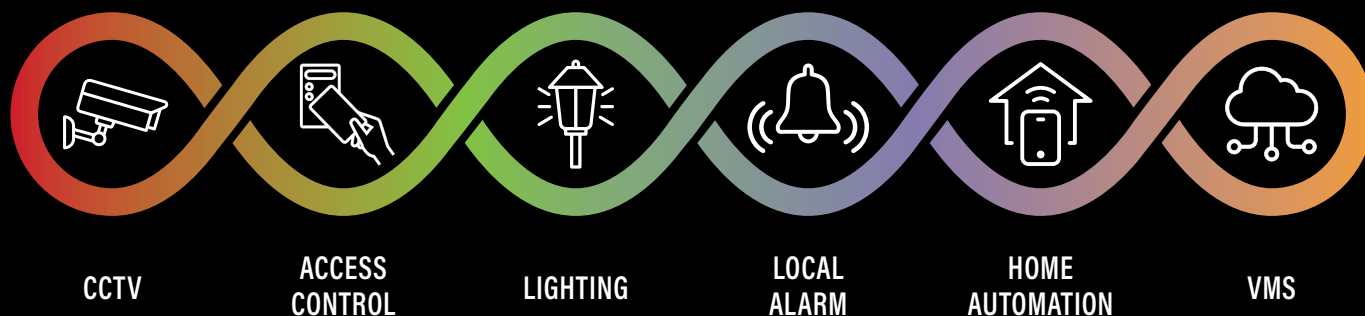

NO POWER, NO PROBLEM

There will always be installations where providing power is a problem; in remote applications there may simply be no power, on sensitive sites civil works may be undesirable or impossible, and for temporary installations cables can be impractical.

Ready for third-party wireless integration, our Battery-Operated TXF-20TDM Twin Beam offers industry-leading features and technologies without the need for cables.



Vnitřní

Bodové, 360°, se širokým úhlem záběru, se záclonovou detekční charakteristikou, s montážní výškou od 2-4,9 m.



Dvouzónové

Dosah až 12 m x 90/180°, vysoká odolnost vůči falešným poplachům, modely s kabelovým i bateriovým napájením.



Různé detekční oblasti

Vějíř, vodorovná/svislá záclona a dlouhý detekční dosah až 20 m.



Velká montážní výška

Vysoce výkonný detektor s trojitou zrcadlovou optikou, dosah až 15 m a s montážní výškou až do 6 m.



Vnitřní

Stropní ultrafialový (UV) detektor plamene s bateriovým nebo kabelovým napájením.



Hlasový reproduktor

Nahrájte vlastní hlasovou zprávu za účelem bezpečnostní výstrahy, hlášení, přivítání apod.



2-paprskové

Pro zabezpečení oken, dveří, plotů a příjezdových komunikací až do vzdálenosti 100 m.



4-paprskové

Modely s kabelovým i bateriovým napájením pro perimetrickou ochranu až do vzdálenosti 200 m.



Pro montáž do sloupů

Vícekanalové 4-paprskové infra senzory pro montáž do sloupů.



Sloupy pro infrasenozory

Sloupky s výškou 1 m, 1,5 m, 2 m a 3 m, pro montáž na pevný podklad nebo na zeď.

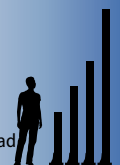

THE NEW HIGH STANDARD

PIR s velkou montážní výškou

Představujeme úplně nový PIR detektor PIR-T15WE. Vysoce výkonný detektor s trojitou zrcadlovou optikou a montážní výškou až do 6 m, pro vnitřní i venkovní instalace.

Detektor disponuje čtyřmi operačními režimy pro různé aplikace: malá montážní výška, velká montážní výška, odolnost vůči zvířatům a vysoká hustota detekčních zón. Vysoce univerzální detektor s dosahem až 15 m a s montážní výškou od 2-6 m. Nově vyvinutý optický systém zaručuje to, že detekční algoritmus je optimalizován na podmínky instalace.

Objednávky:

ČR: Tel. +420 543 558 100 | obchod.cz@adiglobal.com | www.adiglobal.com/cz
SK: Tel. +421 244 454 660 | obchod.sk@adiglobal.com | www.adiglobal.com/sk



NOVINKA
PIR-T15AM
Nyní s funkcí
antimasking

NO POWER NO PROBLEM

Infrasenozory s bateriovým napájením

Představujeme dlouho očekávané infrasenozory TXF-125E. 4 paprskové infrasenozory s bateriovým napájením pro dočasnou nebo trvalou perimetrickou ochranu.

Synchronizované infrasenozory se 4 volitelnými kanály umožňují instalaci více zařízení nad sebou, bez vzájemného rušení. Nastavitelný dosah detekce (do 100 m) umožňuje opakované nasazení v různých instalacích. Dvě 3,6 V (17 Ah) baterie jsou schopny napájet vysílač i přijímač po dobu až 5 let. Sdílené napájení s radiovým vysílačem umožňuje přenášet také signál a upozorňovat na slabé baterie.



NOVINKA
TXF-125E-KH
Pro instalaci
do sloupů
řady TA

OMADA SDN



100% centralizované řešení pro správu podnikových sítí

Platforma Omada SDN (Software-defined networking) integruje síťová zařízení, včetně přístupových bodů, switchů a routerů, a poskytuje 100% centralizovanou správu. Omada vytváří vysoce škálovatelnou síť – kompletně spravovatelnou z jednoho rozhraní.

100% centralizovaná správa kdykoliv a odkudkoliv

HW kontrolery s možností cloudového přístupu

SW kontroler pro lokální nasazení i privátní cloud

Cloudový kontroler s funkcí Zero-Touch Provisioning

Jedno rozhraní pro AP, switche i routery

Lokalizovaná technická podpora



5 let záruka



Hotely a restaurace

- Variabilní provedení AP
- Flexibilní kontrola přístupu
- Fast roaming – přechod mezi AP
- Víceúrovňová struktura oprávnění



Školství

- Jednoduchý management
- Vysoká koncentrace klientů
- Jednoduchá segmentace sítě
- Bez vedlejších nákladů



Obchod

- Statistiky provozu
- Víceprvková autentizace
- Fast roaming – přechod mezi AP
- Výkonná AP do zahuštěného prostředí

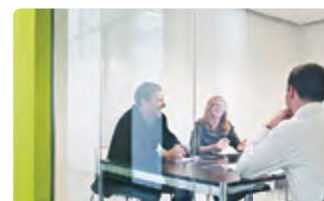

Kancelář

- Podnikové autentizační funkce
- VPN a bezpečnostní funkce
- Jednoduchá správa
- Jednoduchá segmentace sítě

Projektová podpora bez obrátových kritérií

Získejte jednoduše marži navíc a ochraňte vámi připravené obchody pomocí projektové podpory. Stačí kontaktovat vašeho obchodníka či produktového manažera nebo kontaktujte přímo TP-Link v případě požadavku na předprodejní konzultaci.

Standard konektivity škol a IROP

Řešení Omada SDN od TP-Link splňuje požadavky tzv. Standardu konektivity škol na zajištění vnitřní konektivity. Školy tak mohou pořízení LAN a WLAN sítě od TP-Link financovat z výzev IROP 2021 - 2027 nebo obdobných dotačních titulů.

www.tplinkproskoly.cz



OMADA SDN

100% centralizované řešení pro správu podnikových sítí

Access pointy, switche, routery – řízení skrze centrální kontroler



Potřebujete navrhnout bezdrátovou síť nebo se jen poradit?

Chcete zjistit, jaké WiFi a kolik přístupových bodů koupit, kam je umístit, jak nasměrovat antény a jaké bude následně pokrytí budovy signálem?

Chcete vytvořit pro svého zákazníka podrobnou zprávu s návrhem řešení a specifikací použitých produktů? Tak čtěte dál.



Návrh bezdrátové sítě snadno a rychle s odborníky ADI

Zavolejte nám, napište nebo se zastavte na kávu v případě potřeby optimálního návrhu počítačové sítě pro domácnost, kanceláře či sklad. Pomůžeme Vám s vhodným výběrem drátových a bezdrátových technologií. S pomocí aplikace Hamina Planner pro Vás připravíme profesionální řešení.

S našimi odborníky a Hamina Plannerem získáte profesionální návrh Wi-Fi řešení včetně optimálního počtu access pointů, dimenzování a počet vhodných PoE přepínačů i metrů strukturované kabeláže.

Po importu půdorysu jednotlivých pater budov včetně zadání tloušťky a materiálu zdí, vnitřních příček, a dokonce i výtahů do Hamina Planneru, si vytvoříte report, který lze sdílet s kolegy i se zákazníkem. V rámci plánování můžete zadat i konkrétní Wi-Fi prvky do interaktivní mapy znázorňující pokrytí signálem, a to jak v pásmu 2,4GHz, tak i 5GHz, včetně PoE switchů a jejich PoE budgetu.

Návrh sítě můžete díky Hamina cloudové službě prezentovat přímo zákazníkovi odkudkoli. Váš zákazník si sám může projít celý návrh řešení včetně interaktivních map pokrytí signálu. Pro více informací nás neváhejte kontaktovat.

Obchodní podpora



Peter Kollár

Hamina Planner support
✉ peter.kollar@adiglobal.com



Jiří Vejman

B2B Developing Manager
✉ jiri.vejman@tp-link.com

EASY NETWORK CLOUD MANAGEMENT

Save on costs & time.
Centralize network management & monitoring.
Remote access & more.

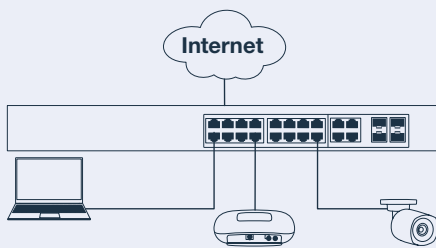

Cloud-Based Management

Allows users to remotely access, manage, configure, monitor, and troubleshoot network devices at different locations from a single intuitive and easy-to-use cloud-based interface.

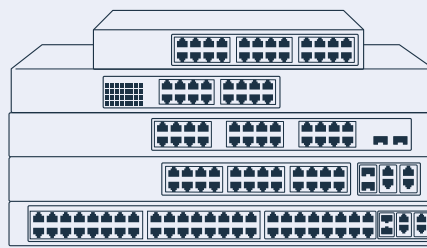

Ease of Scalability

Add network devices without concern for additional hardware resources, such as dedicated PCs or servers. Schedule deployment of batch firmware and configuration updates from the cloud.



24/7 Availability

Service-Level Agreement (SLA) guaranteed 99.9 percent uptime and service availability alleviates the need, time, costs, and maintenance for a dedicated management server.

Features

- Multiple Device Management
Supports all selected TRENDnet devices
- Multiple Site Management
- Multiple Tenant Management
- Multiple User Accounts
- Role-based User Privileges
- Google Maps Location Service

HIVE Compatible Web Smart Switches



TPE-1620WS 20-Port Gigabit Web Smart PoE+ Switch

- 16 x Gigabit PoE+ ports
- 4 x Shared Gigabit ports (RJ-45 or SFP)
- 185W PoE power budget
- Easy-to-use web-based management interface
- Supports IPv6, LACP, VLAN, QoS, and IGMP Snooping
- Lifetime warranty



TPE-2840WS 28-Port Gigabit Web Smart PoE+ Switch

- 24 x Gigabit PoE+ ports
- 4 x Shared Gigabit ports (RJ-45 or SFP)
- 185W PoE power budget
- Easy-to-use web-based management interface
- Supports PoE alive check
- Lifetime warranty

PoE+ Networking Solutions



TPE-TG52 5-Port Gigabit PoE+ Switch

- 4 x Gigabit PoE+ ports, 1 x Gigabit port
- 32W PoE power budget
- IEEE 802.1p QoS and DSCP pass-through support
- Compact fanless design
- Wall-mountable metal housing
- Lifetime warranty



TPE-LG50 5-Port Gigabit Long Range PoE+ Switch

- 4 x Gigabit PoE+ ports and 1 x Gigabit port
- Extend PoE+ signal up to 200m (656 ft.) at 10Mbps
- DIP switch supports VLAN port isolation and QoS
- 32W PoE power budget
- Fanless design
- Lifetime warranty



TPE-TG82ES 8-Port Gigabit EdgeSmart PoE+ Switch

- 8 x Gigabit PoE+ ports
- 64W PoE power budget
- Easy-to-use web-based management interface
- Supports static link aggregation, RSTP, VLAN, QoS, and IGMP Snooping
- Voice VLAN for VoIP applications
- Lifetime warranty

Reliable Gigabit Switches



TEG-S83 8-Port Gigabit Desktop Switch

- 8 x Gigabit ports
- Sturdy metal switch
- Built-in power supply
- 16Gbps switching capacity
- Fanless design
- Lifetime warranty



TEG-S17 16-Port Gigabit Switch

- 16 x Gigabit RJ-45 ports
- Sturdy metal switch
- Built-in power supply
- 32Gbps forwarding capacity
- Fanless design
- Lifetime warranty



TEG-S25 24-Port Gigabit Switch

- 24 x Gigabit RJ-45 ports
- Sturdy Metal Switch
- Built-in power supply
- 48Gbps forwarding capacity
- Fanless design
- Lifetime warranty

Rugged Industrial Solutions

TI-PGM541 5-Port Industrial Gigabit PoE+ DIN-Rail Switch -20° – 65°C (-4° – 149°F)

- 4 x Gigabit PoE+ ports, 1 x Gigabit SFP slot
- 120W PoE power budget
- Hardened IP30 rated metal switch
- Redundant power inputs with overload current protection
- Power supply required (TI-S15052, TI-S24052, TI-S12048)
- Lifetime warranty



TI-PGM102 10-Port Industrial Gigabit PoE+ DIN-Rail Switch -20° – 65°C (-4° – 149°F)

- 8 x Gigabit PoE+ ports, 2 x Gigabit SFP slots
- 240W PoE power budget
- Hardened IP30 rated metal switch
- Redundant power inputs with overload current protection
- Power supply required (TI-S15052, TI-S24052, TI-S12048)
- Lifetime warranty



TI-S15052 150W, 52V DC, 2.89A AC to DC DIN-Rail Power Supply with PFC Function

- Industrial power supply with integrated DIN-Rail mount
- Provides up to 150W of power (52V DC, 2.89A)
- Supported output voltage 48 – 56V DC
- High efficiency 93% and low power dissipation
- 150% peak load capability
- -25° – 70° C (-13° – 158° F) wide operating temperature range



TI-S24052 240W, 52V DC, 4.61A AC to DC DIN-Rail Power Supply with PFC Function

- Industrial power supply with DIN-Rail mount
- Provides up to 240W of power (52V DC, 4.61A)
- Supported output voltage 48 – 56V DC
- High efficiency 94% and low power dissipation
- 150% peak load capacity
- -25° – 70° C (-13° – 158° F) wide operating temperature range



JSME ADI

Firma, která rozumí zabezpečení



Telefon

Obchodní oddělení:

CZ: +420 543 558 111

SK: +421(0)2/44454660

Technická podpora:

CZ: +420 519 799 024

SK: +421 2 332 214 95



Online

CZ:

obchod.cz@adiglobal.com

www.adiglobal.cz

SK:

obchod.sk@adiglobal.com

www.adiglobal.sk



Adresa

CZ: ADI Global Distribution

Havránkova 33

619 00 Brno

SK: ADI Global Distribution

Vajnorská 142

831 04 Bratislava

NETWORK • LEARN • SAVE

ADI Global Distribution, Ademco CZ s.r.o. - Security Products o.z., Havránkova 33, Brno - Dolní Heršpice 619 00,
(T) 543 558 100 (E) obchod.cz@adiglobal.com (W) www.adiglobal.cz

ADI je obchodní značkou Ademco CZ s.r.o. - Security Products o.z. Ademco CZ s.r.o. - Security Products o.z. je odštěpný závod společnosti Ademco CZ s.r.o. se sídlem Tuřanka 96/1236, 627 00 Brno, Česká republika, zapsané v OR u KS BRNO pod číslem C / 108109

ADI Global Distribution, Resideo, s.r.o. - Security Products o.z., Vajnorská 142, 831 04 Bratislava

(T) 02/44454660 (E) obchod.sk@adiglobal.com (W) www.adiglobal.com/sk

ADI je obchodní značkou Resideo s.r.o. - Security Products o.z. Resideo s.r.o. - Security Products o.z. je odštěpný závod společnosti Resideo s.r.o. so sídlem Mlynské Nivy 71, 821 05 Bratislava, Slovenská republika, registrovaná na OS Bratislava I, oddiel Sro, vložka číslo 10046/B.



NETWORK • LEARN • SAVE
EXPO